

平成 25 年度

鳴瀬川流域下水道維持管理年報



(鹿島台浄化センター)

平成 26 年 10 月

宮城県中南部下水道事務所

はじめに

鳴瀬川流域下水道は、1市1町（大崎市：松山・三本木・鹿島台）、（美里町：小牛田）の汚水を処理する流域下水道として昭和56年度に事業着手し、平成4年度に供用を開始しました。流域の生活環境の改善と公共用水域の水質保全を目的として流域幹線及びポンプ場と終末処理場である鹿島台浄化センターの整備を行い、下水道の普及拡大と鳴瀬川水系の水質保全を図っています。

流域の幹線管渠は、志田と小牛田の2幹線で、延長21.1kmが整備され、処理区域人口は、26.1千人、下水道普及率は、50.0%となっています。鹿島台浄化センターの処理能力は4系列で1日当り8.8千 m^3 、平成25年度の日平均流入量は、6.3千 m^3 となっています。汚泥処理は脱水後、仙塩浄化センターで焼却処分等を行っています。

平成23年3月11日の東日本大震災では、鹿島台浄化センターの設備及び管渠の一部が被災しましたが、平成24年12月までに復旧し、震災前の状況に戻りました。

現在は、下水道施設の経年劣化、硫化水素の影響などに対する対策としての下水道施設長寿命化計画に基づき、計画的な修繕又は更新を行い、施設の延命化を図っています。

また、下水道施設の維持管理業務に平成18年度から指定管理者制度を導入し、平成26年度からは第3期の指定管理者である「みやぎ流域下水道施設管理運営共同事業体」が管理運営を行っています。

この度、平成25年度流域下水道維持管理年報の発刊となりました。皆様方には下水道事業の運営などにご活用いただきたいと思います。

今後も放流先の更なる水質向上に寄与できるよう、関係機関や周辺住民の方々及び流域関連公共下水道管理者のご理解とご協力を賜りながら、下水処理の効率的・安定的運営を目指していきます。

平成26年10月

宮城県中南部下水道事務所
所長 結城孝俊

目 次

I	鳴瀬川流域下水道概要	
1	管理状況.....	1
2	沿革.....	2
3	事務所組織図.....	3
4	主要施設設置場所	3
5	下水道の普及活動	
	(1)関連市町普及状況.....	4
	(2)処理施設の公開	4
6	鳴瀬川流域下水道一般図.....	5
7	鹿島台浄化センター全体計画図	6
8	処理施設フローシート	7
9	下水道幹線管路・流量計箇所図	8
II	事業計画と現状	
1	事業計画と現状	
	(1)工事の概要.....	9
	(2)処理場・ポンプ場の計画と現状.....	9
2	主要施設.....	11
3	行政区別・処理分区別全体計画	
	(処理面積、人口、汚水量) 及び流入申請汚水量.....	12
4	流域関連公共下水道に接続している特定事業場等数.....	16
5	流量計設置状況.....	16
6	汚水流入量.....	16
III	維持管理	
1	収支決算.....	17
2	業務委託内訳.....	18
3	補修工事内訳.....	20
4	維持管理市町村負担金	20
5	電力使用量	
	(1)鹿島台浄化センター	21
	(2)松山第1ポンプ場.....	21
	(3)松山第2ポンプ場.....	21
	(4)鹿島台ポンプ場	21
	(5)小牛田ポンプ場	21
	(6)三本木ポンプ場	21
6	燃料・上水・薬品等使用量	21

IV	水質及び汚泥管理状況	
1	水質及び汚泥管理概要	
	(1)水質管理概要	23
	(2)汚泥管理概要	24
	(3)その他の概要	24
2	水質日常試験・中試験	25
3	水質通日試験	31
4	水質精密試験	33
5	流域下水道各接続点における流入下水の水質	39
6	汚泥中試験	41
7	汚泥精密試験	42
8	汚泥発生量	44
9	河川調査	45
10	分析方法及び報告下限値	48
V	設備管理	
1	月別機械運転時間	51
2	設備保守状況	52
3	機械設備等の法定点検・検査	53
4	機械設備等の設置届等	54
VI	設備仕様	
1	機械設備の仕様	
	(1)鹿島台浄化センター	56
	(2)鹿島台ポンプ場	59
	(3)松山第1ポンプ場	60
	(4)松山第2ポンプ場	60
	(5)小牛田ポンプ場	60
	(6)三本木ポンプ場	60
2	電気設備の仕様	
	(1)鹿島台浄化センター管理棟	61
	(2)鹿島台浄化センター自家発電設備	62
	(3)鹿島台浄化センター沈砂池ポンプ棟	62
	(4)鹿島台浄化センター水処理施設	64
	(5)鹿島台浄化センター汚泥処理棟	64
	(6)鹿島台浄化センター放流渠	64
	(7)鹿島台浄化センター汚泥重量計設備	65

I 鳴瀬川流域下水道概要

1 管理状況

昭和 47 年 4 月に鳴瀬川の環境基準の水域類型指定が行われ、昭和 56 年度に第二種流域下水道事業が創設されたことに伴い、全国に先駆けて第二種流域下水道としての鳴瀬川流域下水道事業に着手し、昭和 57 年 3 月下水道法の事業認可を受け、社会情勢の変化による見直しを行いつつ、関連公共下水道の整備と併行しながら事業の推進を図っている。本事業の全体計画は平成 42 年度を目標としたもので計画面積 1,571.93ha、計画人口 26,350 人、計画水量（日最大）10,600m³、総事業費 278 億円で進めている。

当流域下水道の幹線管渠は志田幹線と小牛田幹線の 2 幹線で、管径最小φ250～最大φ900mm、延長約 21.1 km、中継ポンプ場 5 カ所が整備済みとなっている。排除方式は分流式で污水のみを対象にし、浄化センターは大崎市鹿島台木間塚地内に設置しオキシデーショントリッチ法により污水を浄化処理した後、良好な水質で鳴瀬川に放流している。処理場下流に松島町の上水道取水口があるために処理場から 3.5km 下流の放流口までφ900mm の管渠を布設し、送水している。

本事業は昭和 57 年度に着手し、平成 4 年 4 月には幹線管渠、浄化センター施設の一部及びポンプ場の完成に伴い、松山町、三本木町、鹿島台町の一部区域の排水を受け入れて供用を開始、平成 6 年に小牛田町の供用開始により管内全町が処理区域となった。現在は、市町村合併により大崎市（旧松山町、旧三本木町、旧鹿島台町）と美里町（旧小牛田町）の一市一町で事業を継続している。

現在の水処理施設は 900 m³/日×2 系列、1,800 m³/日×2 系列、3,400 m³/日×1 系列で日最大能力は 8,800m³であり、平成 15 年度より汚泥処理施設の運転を開始し、脱水を行っている。

平成 25 年度末の汚水流入量は日平均 6,343m³で、脱水汚泥 日平均 5.1t については仙塩浄化センターでの焼却処理を行い、一部を外部委託によるセメント原料化で有効利用を図った。

2 沿革

年月日	鳴瀬川流域下水道
昭和57.3	(第二種) 事業認可
59.4.1	事務所組織改正 (業務課が管理課となる)
59.6	事業第1回変更認可
60.9	終末処理場設置対策委員会より知事へ要望書の提出
60.10	事業第2回変更認可
61.4.1	事務所組織改正 (総務課が総務管理課, 用地課と管理課が廃止)
61.8	事業第3回変更認可
63.3	事業第4回変更認可
63.4.1	事務所組織改正 (施設課廃止, 総務管理課, 工務課の二課制となる)
平成元.4.1	事務所組織改正 (工務課が工務第一課, 工務第二課となる)
	事業第5回変更認可
2.9	事業第6回変更認可
3.2	維持管理に要する経費の町負担等に関する覚書締結
4.2.7	供用開始 (三本木町, 松山町, 鹿島台町)
4.4.1	事業第7回変更認可
5.4	事務所組織改正 (工務第一課, 工務第二課が再編され, 工務課, 設備課となる)
6.4.1	事業第8回変更認可
6.5	供用開始 (小牛田町)
6.7.1	事業第9回変更認可
7.3	事務所組織改正 (総務管理課, 工務課, 設備課が総務管理班, 工務班, 設備班になる)
11.4	事業第10回変更認可
11.6	仙塩, 阿武隈下水道事務所を統合し中南部下水道事務所となる
13.4.1	事務所組織改正 (工務班, 設備班が工務第一班, 工務第二班となる)
14.4.1	事業第11回変更認可
14.6	宮城県北部連続地震発生, 管渠等に被害 (災害復旧事業採択)
15.7.26	事務所組織改正 (工務第一班, 工務第二班が工務班, 設備班となる)
16.12.24	維持管理に要する費用の町負担等に関する覚書締結
18.4.1	指定管理者制度導入 ((財)宮城県下水道公社)
20.2	事業第12回変更認可 176.2億円
21.2.10	維持管理に要する費用の市町負担等に関する覚書締結
21.4.1	民間指定管理者制度導入 (石垣メンテナンス株式会社)
23.3.11	東日本大震災発生, 管渠・処理場に被害 (災害復旧事業採択)
23.7	事務所組織改正 (総務班, 施設管理班, 施設整備班となる)
24.3.1	事業第13回変更認可 196.5億円

3 事務所組織図

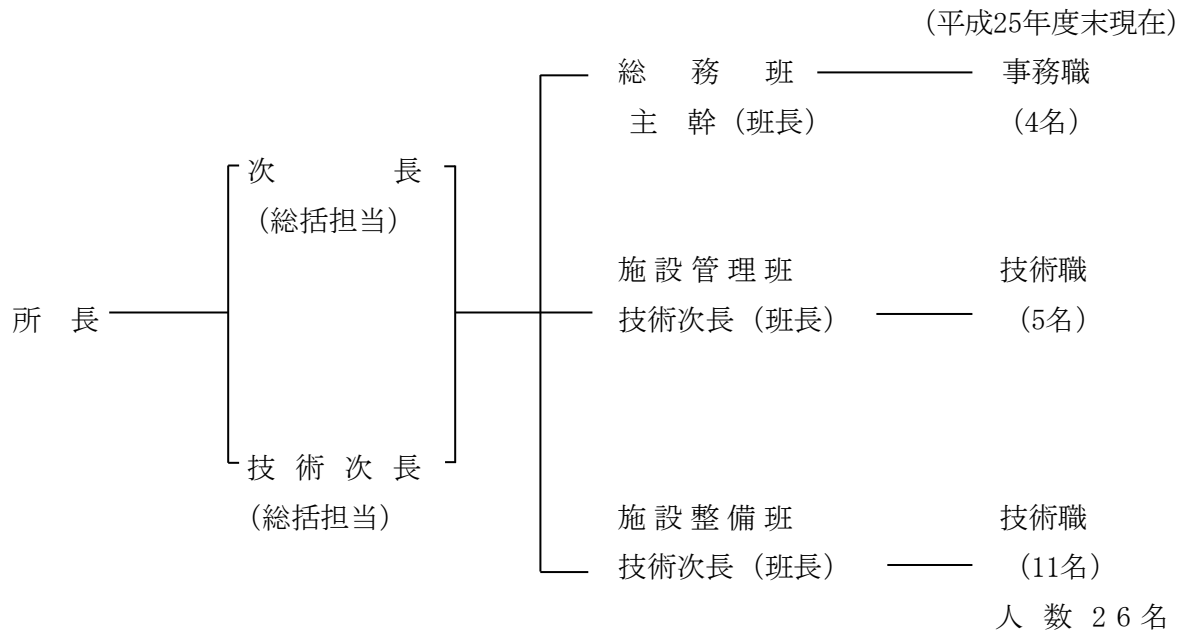

4 主要施設設置場所

施設名	設置住所	電話
(1)鹿島台浄化センター	大崎市鹿島台木間塚字新三ツ屋160	0229-56-3111
(2)松山第1ポンプ場	大崎市松山下伊場野字薬師地内	—
(3)松山第2ポンプ場	大崎市松山長尾字富田上地内	—
(4)鹿島台ポンプ場	大崎市鹿島台広長字一益清水東地内	—
(5)小牛田ポンプ場	遠田郡美里町青生地内	—
(6)三本木ポンプ場	大崎市三本木桑折地内	—

5 下水道の普及活動

(1) 関連市町普及状況

平成 25 年度普及状況一覧

(平成 26 年 3 月末現在)

項目 市町村	行政区域*	処理区域内	水洗化人口	処理人口普及率	適正処理率	水洗化率
	人口 (A)	人口 (B)	(C)	(D=B/A)	(E=C/A)	(F=C/B)
大崎市	27,127人	17,160人	13,880人	63.3%	51.2%	80.9%
美里町	25,207	9,033	6,962	35.8	27.6	77.1
合計	52,334	26,193	20,842	50.0	39.8	79.6
H24 年度末	52,627	25,708	20,451	48.8	38.9	79.6

※ 大崎市は旧三本木町, 松山町, 鹿島台町の人口。美里町は市町村合併後の総人口。

(2) 処理施設の公開

県内外の下水道関係者, その他各種団体からの施設見学の状況は次のとおりです。

平成 25 年度施設見学者一覧表

区分 年月	一 般				下 水 道 関 係 者				合 計	
	県 内		県 外		県 内		県 外		件 数	人 数
	件 数	人 数	件 数	人 数	件 数	人 数	件 数	人 数		
H25 年 4 月					1	4			1	4
5 月									0	0
6 月									0	0
7 月	2	83							2	83
8 月									0	0
9 月									0	0
10 月									0	0
11 月									0	0
12 月					1	7			1	7
H26 年 1 月									0	0
2 月									0	0
3 月									0	0
合 計	2	83	0	0	2	11	0	0	4	94

6 鳴瀬川流域下水道一般図

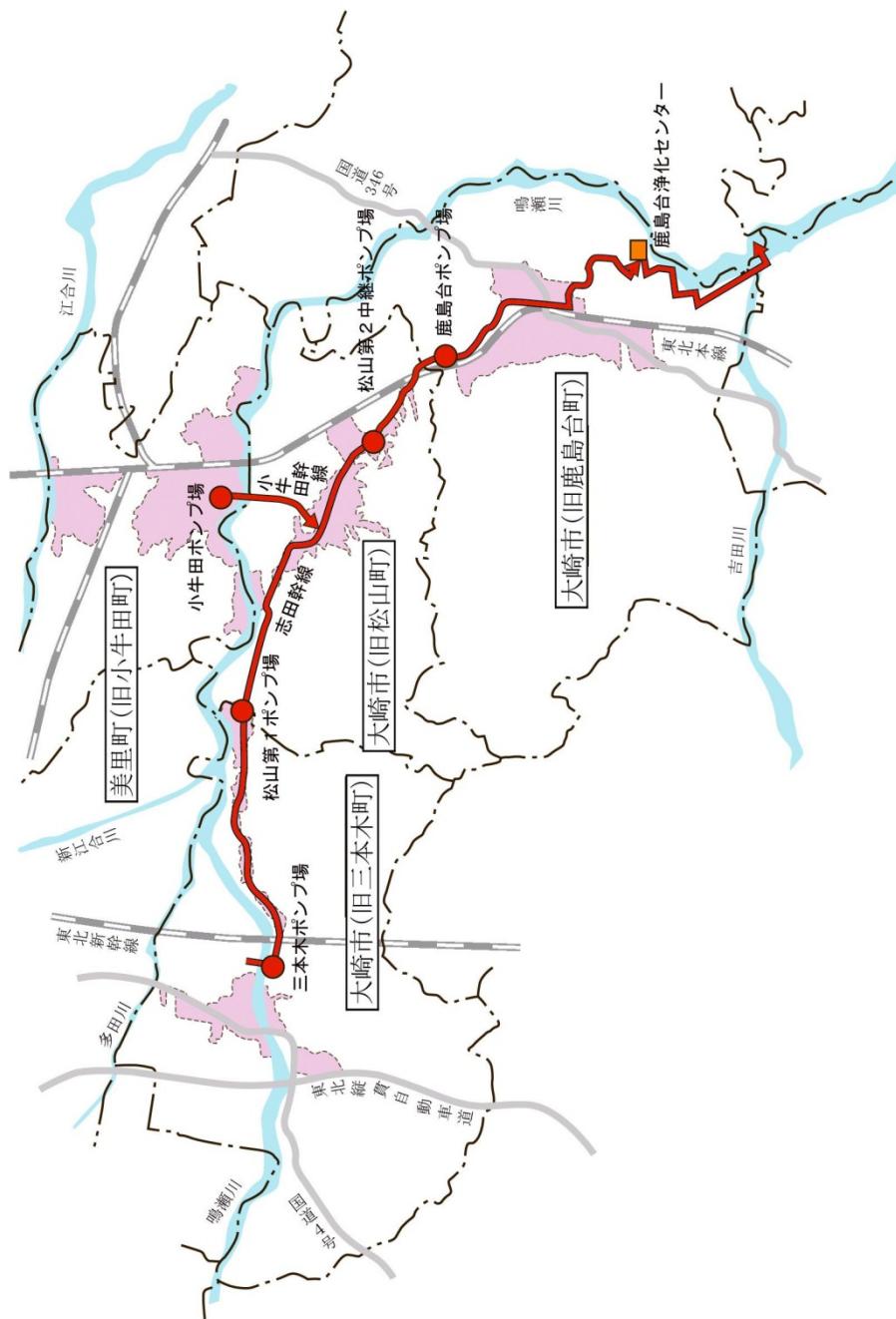

凡 例	
	全体計画処理区域
	処 理 場
	流域下水道幹線 (既設)
	ポンプ場 (既設)

7 鹿島台浄化センター全体計画図

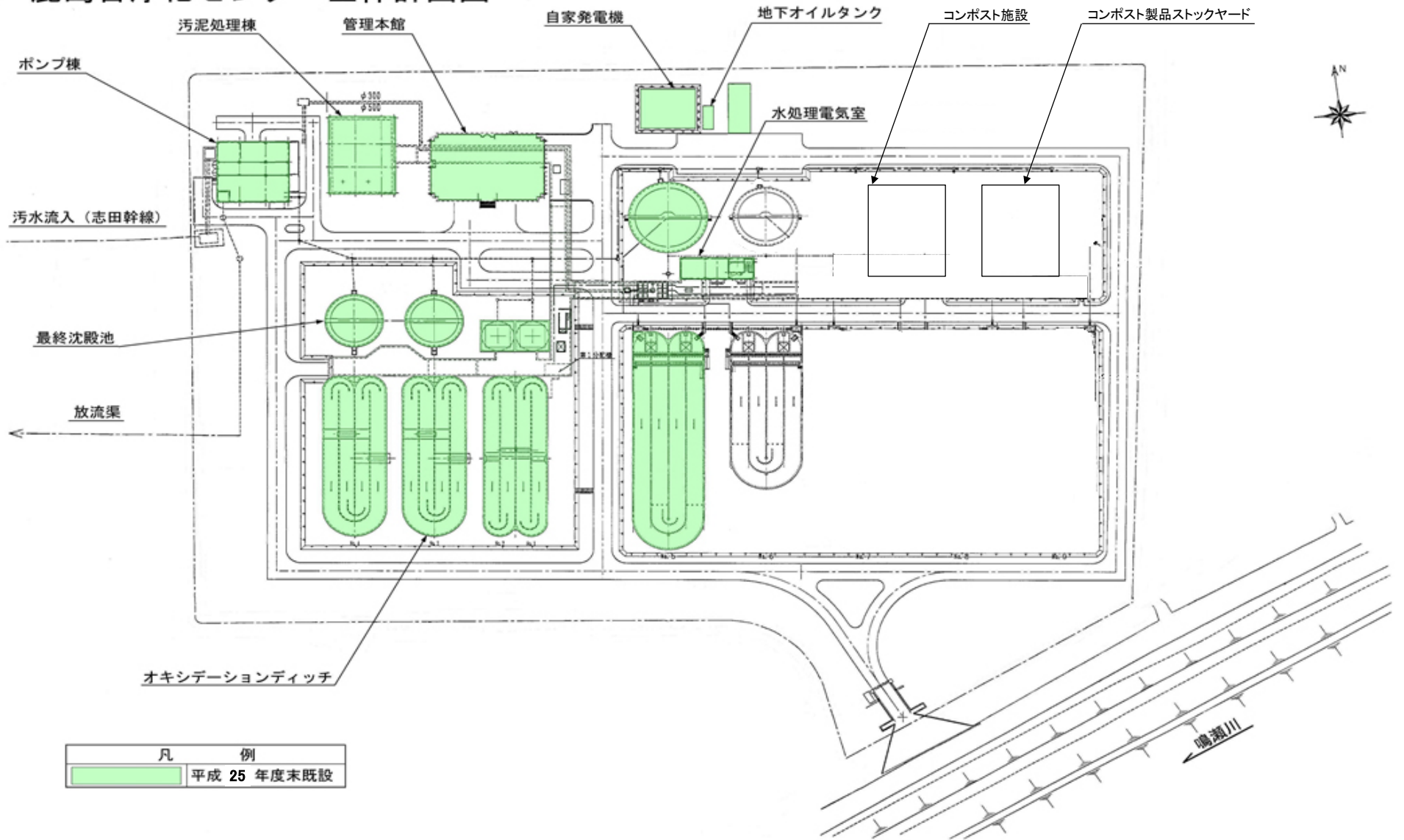

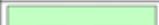
凡	例
	平成 25 年度末既設

8. 処理施設フローシート

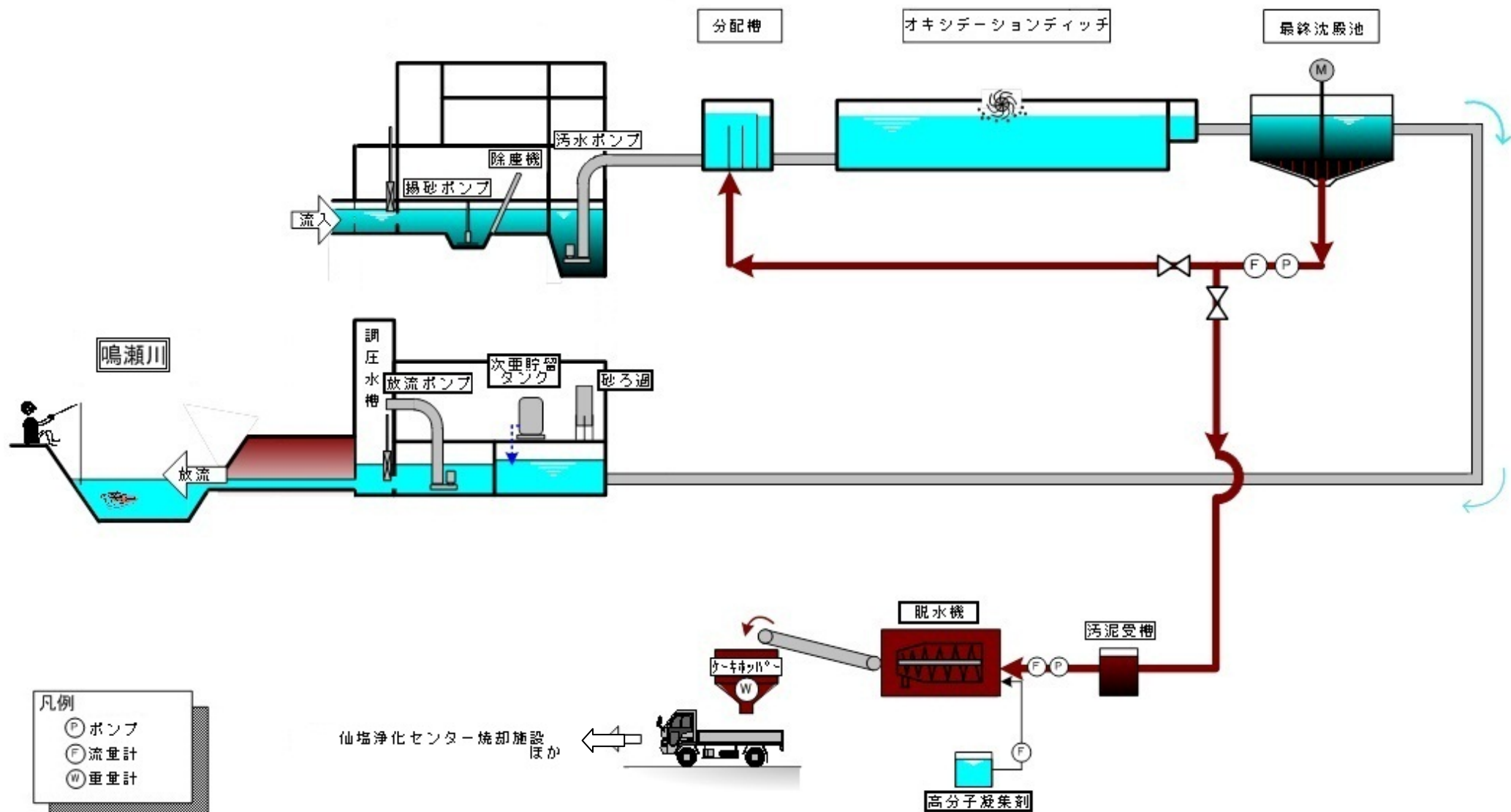

9 下水道幹線管路・流量計箇所図

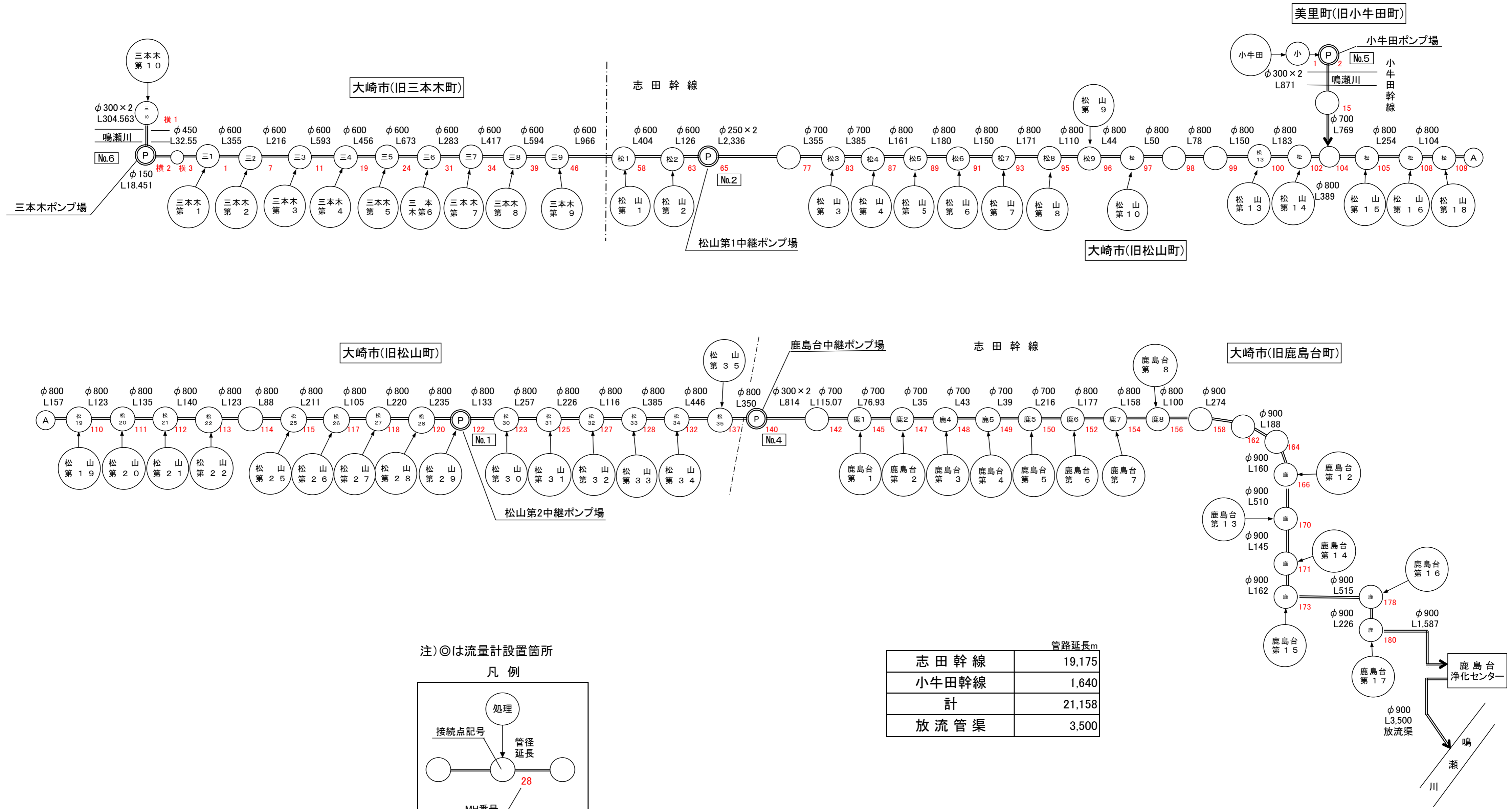

注)◎は流量計設置箇所

凡例

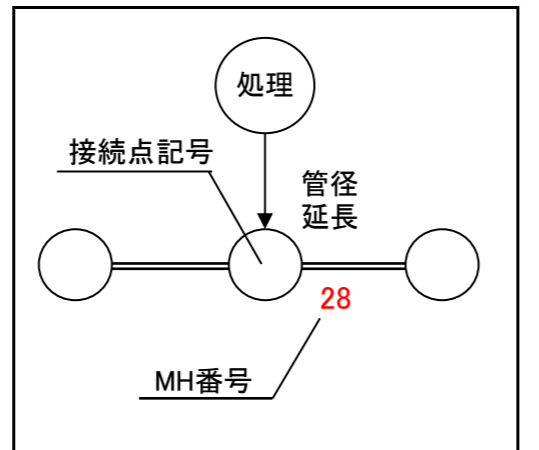

	管路延長m
志田幹線	19,175
小牛田幹線	1,640
計	21,158
放流管渠	3,500

II 事業計画と現状

1 事業計画と現状

(1) 工事の概要

鳴瀬川流域下水道事業

全 体 計 画		平成25年度までの実績		平成26年度計画	
事 業 量	金 額 (百万円)	事 業 量	金 額 (百万円)	事 業 量	金 額 (百万円)
処理区域面積	1,571.93ha	整備済面積	997.8ha	・水処理・汚泥処理機械・ 電気設備長寿命化工事 ・鹿島台ポンプ場機械設備 長寿命化工事 ・松山中継ポンプ場外機械 設備長寿命化工事	221
処理人口	26.3千人	処理区域人口	26.1千人		
処理水量(能力)	10.6千m ³ /日	処理水量(能力)	8.8千m ³ /日		
処理場	6系列	処理場	5系列		
中継ポンプ	5箇所	中継ポンプ場	5箇所		
管渠延長	21.1km	管渠延長	21.1km		
	27,807		17,885		

(2) 処理場・ポンプ場の計画と現状

平成25年度末現在の処理場の概況は次のとおりである。

(イ) 敷地面積

全体計画面積 46,230m² (処理場全体面積)

(ロ) 水処理能力

全体計画処理能力 10,600m³/日 現況処理能力 8,800m³/日 (全体計画の83.0%)

年度	事 業 経 過
56	鹿島台ポンプ場設計
57	志田幹線管渠(開削)工事, 鹿島台浄化センター基本(配置)設計
58	鹿島台浄化センター用地測量
59	志田幹線管渠(開削, 泥水セミシールド)工事 鹿島台浄化センター基本設計
60	志田幹線管渠(開削, 泥水セミシールド)工事 鹿島台浄化センター詳細設計
61	志田幹線管渠(開削, 汚水加圧セミシールド)工事 鹿島台浄化センター水処理施設基礎工事
62	志田幹線管渠(汚水加圧セミシールド)工事 鹿島台浄化センター水処理施設躯体工事
63	志田幹線管渠(開削, セミシールド)工事 鹿島台浄化センター管理棟実施設計
元	志田幹線管渠(開削, 推進)工事 鹿島台浄化センター管理棟新築工事・電気・機械
2	志田幹線管渠(開削, 推進)工事 鹿島台浄化センター流入渠導水渠工事・流入ポンプ工事(機械・電気)・水処理施設設備(機械・電気)工事(2~3年度)・放流ポンプ室(土木)工事・受変電設備工事(2~3年度)・放流渠(開削・推進)工事
3	志田幹線管渠布設完了 鹿島台浄化センター放流渠(開削・推進)工事・水質検査室設備工事・水質試験機器購入・水処理換気室工事・水処理施設覆蓋工事 鹿島台・松山ポンプ場設備工事

年度	事業経過
4	平成4年4月1日 一部供用開始 小牛田幹線管渠（開削・推進）工事，下水管橋工事（4～5年度） 鹿島台浄化センター放流渠（推進）工事，水処理施設（機械・電気）設備工事・水処理施設覆蓋工事
5	小牛田幹線管渠（開削・推進）工事，小牛田ポンプ場設備工事 鹿島台浄化センター沈砂池ポンプ（土木）工事（5～7年度），自家発電設備工事（5～6年度），水処理施設（2系・土木）工事（5～6年度）
6	小牛田幹線管渠工事，鹿島台浄化センター水処理施設（機械・電気）工事（6～7年度），移動式脱水施設工事，テレメーター設置工事
7	鹿島台浄化センター沈砂池ポンプ棟新築工事・電気・設備，水質分析機購入，放流ポンプ（機械・電気）設備工事（7～8年度），沈砂池（機械・電気）設備工事（7～8年度），水処理施設覆蓋工事
8	鹿島台浄化センター中央監視計装設備工事 鹿島台ポンプ場（土木）工事
9	志田幹線管渠（推進）工事（9～10年度） 鹿島台浄化センター水処理施設（3系・土木）工事（9～10年度） 鹿島台ポンプ場（機械・電気）設備工事（9～10年度）
10	鹿島台浄化センター水処理施設（3系・機械・電気）設備工事（10～11年度），中央監視制御設備工事（10～11年度），水処理施設（4系・土木）工事（10～12年度），移動式脱水施設工事 三本木ポンプ場（機械・電気）設備工事（10～11年度）
11	水処理施設覆蓋工事
12	鹿島台浄化センター水処理施設（4系・機械・電気）設備工事（12～13年度），汚泥処理棟（建築）工事（12～13年度），汚泥処理（機械・電気）設備工事（12～14年度）
13	鹿島台浄化センター水処理施設電気室新築工事
14	鹿島台浄化センター汚水・放流ポンプ設備工事（機械・電気），場内整備工事
15	志田幹線災害復旧他工事（15～16年度） スカムかき寄せ機災害復旧工事
16	鹿島台浄化センター処理水ポンプ設備工事
17	鹿島台浄化センター放流流量計修繕工事
18	鳴瀬川下水管橋耐震化改築工事 鹿島台ポンプ場耐震化工事
19	鹿島台浄化センター（土木・配管）管廊耐震改築工事
20	鹿島台浄化センター管廊耐震（土木・配管）工事，汚泥重量計設置工事， 鹿島台浄化センター門扉等修繕工事（補償による移転工事）
21	志田幹線人孔及び管渠耐震改築工事
22	中央監視制御設備改築工事 管渠耐震改築工
23	管渠長寿命化改築工事，人孔耐震化工事，中央監視制御設備改築工事 ローター修繕工事，東北地方太平洋沖地震災害復旧工事
24	中央監視制御設備改築工事，志田幹線（管渠）長寿命化工事，ローター修繕工事 東北地方太平洋沖地震災害復旧工事
25	鹿島台浄化センター管理棟改修工事（25～26年度），沈砂池・水処理設備長寿命化工事， 鹿島台ポンプ場機械設備長寿命化工事（25～26年度）

2 主要施設

施設名	全体計画	現況
(1)管理棟 中央管理室 水質検査室 倉庫	1棟 RC造 地上1階 延べ床面積 510.0㎡ プレハブ 49.0㎡	同左 平成 2年 5月完成
(2)沈砂池ポンプ棟	1棟 RC造 地下1階 地上2階 建築面積 387.09㎡ 延べ床面積 524.19㎡	同左 平成 8年 3月完成
(3)汚泥処理棟	1棟 RC造 地下1階 地上3階 建築面積 348.05㎡ 延べ床面積 1,135.34㎡	同左 平成14年 1月完成
(4)沈砂池 形状寸法 池容量 水面積負荷 滞留時間	巾1,525m×長6.0m×深0.56m×2池 10.2m ³ 1,290m ³ /m ² /日 37.5秒	同左 1池 5.1m ³ 676m ³ /m ² /日
(5)反応タンク 形状寸法 池容量 滞留時間	オキシデーション法による循環水路形反応タンク 900m ³ 巾4.0m×有効水深2.5m×周長92m×2池 1,800m ³ 巾4.0m×有効水深2.5m×周長184m×2池 3,400m ³ 巾4.5m×有効水深3.0m×周長254m×1池 1,800m ³ 巾4.5m×有効水深2.5m×周長162m×1池 10,596m ³ 24.0時間	900m ³ 2池 1,800m ³ 2池 3,400m ³ 1池 8,788m ³ 28.9時間
(6)最終沈殿池 形状寸法 池容量 水面積負荷 滞留時間	円形放射流型・短形放射流型 900m ³ /池 径 8.8m×深3.0m×2池 1,800m ³ /池 径15.1m×深3.0m×2池 3,400m ³ /池 径20.8m×深3.5m×1池 1,800m ³ /池 径15.1m×深3.5m×1池 10,600m ³ 900m ³ /池 14.8m ³ /m ² ・日 1,800m ³ /池 10.1m ³ /m ² ・日 3,400m ³ /池 10.0m ³ /m ² ・日 1,800m ³ /池 10.1m ³ /m ² ・日 900m ³ /池 4.86時間 1,800m ³ /池 7.16時間 3,400m ³ /池 8.4時間 1,800m ³ /池 8.36時間 (No. 6池のみ)	900m ³ /池 2池 1,800m ³ /池 2池 3,400m ³ /池 1池 8,800m ³ 同左 同左 同左 8.4時間
(7)塩素注入施設 接触時間 塩素注入設備	放流渠利用 15分以上 次亜塩素酸ソーダ	同左

※全体計画の数値は、平成 23 年度の基本計画による。

3 行政区別・処理分区全体計画（処理面積，人口，汚水量）及び流

行政区	処理分区名	全体計画			認可計		
		処理区域面積 (ha)	人口 (人)	日最大汚水量 (m ³ /日)	面積 (ha)	人口 (人)	
大崎市 (松山)	松山第1	11.80	142	56	11.80	166	
	松山第2	12.90	286	102	12.90	334	
	松山第3	7.55	124	101	7.55	145	
	松山第4	3.65	3	5	2.92	4	
	松山第5	6.50	57	24	5.77	67	
	松山第6	2.15	57	20	2.15	67	
	松山第7	4.15	63	24	2.59	74	
	松山第8	1.80	36	13	1.80	42	
	松山第9	6.75	98	37	6.75	115	
	松山第10	1.60	9	4	1.60	11	
	松山第13	18.75	201	81	16.68	234	
	松山第14	5.10	17	11	5.10	19	
	松山第15	4.17	35	14	4.17	41	
	松山第16	35.90	730	265	35.90	852	
	松山第18	12.28	77	36	12.28	90	
	松山第19	2.25	6	3	2.25	7	
	松山第20	10.34	70	32	10.34	82	
	松山第21	1.23	10	3	1.23	12	
	松山第22	27.16	346	136	23.17	405	
	松山第25	16.39	264	99	15.25	308	
	松山第26	6.45	99	37	6.45	116	
	松山第27	6.45	50	22	6.45	58	
	松山第28	33.01	966	340	33.01	1,128	
	松山第29	5.60	113	41	4.76	132	
	松山第30	2.00	28	11	2.00	32	
	松山第31	3.35	58	21	3.35	68	
	松山第32	5.50	71	27	5.50	83	
	松山第33	1.50	23	9	1.50	27	
	松山第34	4.35	61	23	4.35	71	
		小計	260.63	4,100	1,597	249.57	4,790

入 申 請 汚 水 量

流 入 申 請 汚 水 量					
画	面 積 (ha)	人 口 (人)	家庭及營業 汚水量 (m ³ /日)	工場排水量 日最大 (m ³ /日)	総汚水量 日最大 (m ³ /日)
65	11.35	288	105	7	112
118	12.90	279	104	7	111
109	6.10	123	89	3	92
4	2.92	72	28	2	30
27	5.23	66	23	3	26
23	2.15	50	18	1	19
27	2.31	48	18	1	19
15	1.80	36	13	1	14
44	6.75	135	49	4	53
5	1.50	30	11	1	12
90	13.64	274	99	8	107
12	3.90	29	11	2	13
17	3.44	67	25	1	26
304	35.70	824	296	230	526
41	7.45	115	41	5	46
4	1.40	48	16	1	17
36	7.14	72	27	3	30
4	1.23	14	6	1	7
151	20.45	377	136	284	420
112	10.14	203	65	5	70
43	2.00	56	20	1	21
24	1.20	42	14	0	14
389	15.20	630	227	9	236
47	1.88	39	13	0	13
12	2.00	42	14	0	14
24	0.00	0	0	0	0
32	0.00	0	0	0	0
10	0.00	0	0	0	0
26	0.00	0	0	0	0
1,815	179.78	3,959	1,468	580	2,048

行政區	処理分区名	全 体 計 画			認 可 計	
		処理区域面積 (ha)	人 口 (人)	日最大汚水量 (m ³ /日)	面 積 (ha)	人 口 (人)
大 崎 市 (三本木)	三本木第1	111.40	1,945	1,113	111.40	2,191
	三本木第2	1.00	15	6	1.00	17
	三本木第3	1.00	9	3	1.00	10
	三本木第4	2.20	35	13	2.20	39
	三本木第5	2.50	46	17	2.50	52
	三本木第6	4.00	62	23	4.00	70
	三本木第7	1.80	15	6	1.80	17
	三本木第8	1.20	18	7	1.20	21
	三本木第9	5.30	184	69	5.30	208
	三本木第10	126.70	1,921	799	105.70	2,165
	小 計	257.10	4,250	2,056	236.10	4,790
大 崎 市 (鹿島台)	鹿島台第1	1.80	36	13	1.80	45
	鹿島台第2	1.10	44	16	1.10	55
	鹿島台第3	2.60	13	5	2.60	16
	鹿島台第4	1.10	29	10	1.10	36
	鹿島台第5	7.80	251	86	7.80	315
	鹿島台第6	1.90	51	17	1.90	64
	鹿島台第7	31.60	140	48	20.48	175
	鹿島台第8	10.30	141	48	10.30	177
	鹿島台第12	96.46	1,370	472	96.46	1,716
	鹿島台第13	2.30	82	30	2.30	102
	鹿島台第14	27.70	489	168	27.70	612
	鹿島台第15	116.94	1,428	521	104.28	1,791
	鹿島台第16	45.00	682	247	45.00	854
	鹿島台第17	15.40	544	188	9.30	682
小 計	362.00	5,300	1,869	332.12	6,640	
美 里 町 (小牛田)	小 牛 田	692.20	12,700	5,077	460.63	11,170
	小 計	692.20	12,700	5,077	460.63	11,170
	合 計	1,571.93	26,350	10,599	1,278.42	27,390

流入申請汚水量					
日最大汚水量 (m ³ /日)	面積 (ha)	人口 (人)	家庭及營業汚水量 (m ³ /日)	工場排水量日最大 (m ³ /日)	総汚水量日最大 (m ³ /日)
844	116.60	2,488	1,175	25	1,200
6	1.00	60	23	0	23
4	1.00	30	12	0	12
14	2.20	70	27	0	27
19	2.50	80	31	0	31
27	4.00	100	39	0	39
6	1.80	60	23	0	23
8	1.20	50	20	0	20
78	5.30	210	82	0	82
891	49.20	1,562	610	9	619
1,897	184.80	4,710	2,042	34	2,076
16	1.80	43	17	0	17
18	1.10	53	21	0	21
6	2.60	23	9	0	9
13	1.10	51	20	0	20
109	7.80	272	105	0	105
22	1.90	112	45	0	45
61	10.65	246	101	0	101
61	8.44	204	82	0	82
592	76.02	1,752	692	0	692
36	2.30	112	46	0	46
212	27.04	748	294	0	294
643	43.86	1,244	492	0	492
306	39.43	954	368	8	376
236	9.30	853	334	0	334
2,331	233.34	6,667	2,626	8	2,634
4,127	280.17	8,996	3,393	50	3,443
4,127	280.17	8,996	3,393	50	3,443
10,170	878.09	24,332	9,529	672	10,201

4 流域関連公共下水道に接続している特定事業場等数

(平成26年3月31日現在)

特定施設番号	施設の種類の	大崎市	美里町	計
4	野菜漬物製造業	1	1	2
5	みそ醤油等製造業	1	0	1
10	飲料製造業	1	0	1
19	繊維製品加工業	1	0	1
49	農薬製造業	0	1	1
67	洗濯業	2	0	2
71	自動式車両洗浄施設	2	0	2
71-2	研究、試験等を行う総理府令で定める施設	0	1	1
	小 計	8	3	11
要綱別記2-2	集団給食施設	2	2	4
	小 計	2	2	4
	合 計	10	5	15

5 流量計設置状況

流量計 No.	1	2	4	5	6
設置年月日	平成4年3月	平成4年12月	平成4年12月	平成6年3月	平成11年3月
設置場所	大崎市 松山長尾 字富田上地内	大崎市 松山下伊場野 字薬師地内	大崎市 鹿島台広長字 一益清水東地内	美里町 青生地内	大崎市三本木 桑折地内
設置マンホール	松山第2ポンプ場	松山第1ポンプ場	鹿島台ポンプ場	小牛田ポンプ場	三本木ポンプ場
接続箇所	—	—	—	—	—
計画最大値	1,200m ³ /h	400m ³ /h	1,450m ³ /h	300m ³ /h	400m ³ /h
備考	ドップラー圧力式	電磁式	電磁式	電磁式	電磁式

6 汚水流入量

(単位：m³)

年月 市町名	平成25年						
	4月	5月	6月	7月	8月	9月	10月
大崎市	132,967	136,281	131,890	153,354	144,167	135,114	145,260
美里町	51,597	52,099	53,204	60,172	55,969	59,881	55,372
合計	184,564	188,380	185,094	213,526	200,136	194,995	200,632
日平均	6,152	6,076	6,169	6,887	6,456	6,499	6,472

年月 市町名	平成25年	平成26年				計	日平均
	11月	12月	1月	2月	3月		
大崎市	123,538	139,105	134,190	127,182	148,730	1,651,778	4,513
美里町	50,041	55,024	58,004	54,004	58,066	663,433	1,813
合計	173,579	194,129	192,194	181,186	206,796	2,315,211	
日平均	5,785	6,262	6,199	6,470	6,670	6,343	

Ⅲ 維持管理

1 収支決算（平成25年度 鳴瀬川流域下水道）

◎ 歳 入

(単位：円)

	金 額	対前年比(%)	備 考
維持管理負担金	251,157,004	96.7	
諸 収 入	152,586	0.0	
使用料及び手数料	42,000	100.0	
合 計	251,351,590	96.8	

◎ 歳 出

(単位：円)

科 目	節 ・ 細 節	決 算 額	対前年比(%)	備 考
人	件 費	2,849,957	85.1	
	給 料	1,438,784	84.1	
	職 員 手 当	870,185	84.9	
	共 済 費	540,988	87.9	
管	理 費	210,927,038	94.7	
	報 酬 費	21,543	0.0	
	旅 費	11,780	403.1	
	需 用 費	113,603	121.4	
	役 務 費	35,300	99.0	
	委 託 料	186,765,338	97.0	指定管理料 183,142,838円 県執行分委託料 3,622,500円
	使用料及び賃借料	17,922	200.2	
	工 事 請 負 費	23,951,550	79.3	
	備 品 購 入 費	0	0.0	
	負担金, 補助及び交付金	8,772	330.1	
	償還金, 利子及び割引料	0	0.0	
	公 課 費	1,230	128.5	
合 計	213,776,995	94.5		

※参考 指定管理者委託料内訳

(単位：円)

区 分	決 算 額	摘 要
人 件 費	44,835,000	
委 託 料	38,320,926	
工 事 請 負 費		
そ の 他 経 費	80,562,549	
合 計	163,718,475	

2 業務委託内訳

番号	業務名	委託金額	委託期間	受託者名	備考
1	消防用設備保守点検業務委託	178,500	平成25年4月1日 ～ 平成26年3月31日	(株)斉藤商会	※
2	管理棟機械警備業務委託	289,800	平成25年4月1日 ～ 平成26年3月31日	同和警備(株)泉営業所	※
3	産業廃棄物(検査室)収集運搬処分業務委託	0	平成25年4月1日 ～ 平成26年3月31日	アサヒプリテック(株)仙台営業所	※
4	脱水汚泥収集運搬業務委託その1 (仙塩浄化センター行)	4,177,522	平成25年4月1日 ～ 平成26年3月31日	(株)公害処理センター	※
5	脱水汚泥収集運搬業務委託その2 (太平洋セメント行)	1,690,710	平成25年4月1日 ～ 平成26年3月31日	(株)公害処理センター	※
6	脱水汚泥収集運搬業務委託その3 (ジャパンサイクル行)	0	平成25年4月1日 ～ 平成26年3月31日	鈴木工業(株)	※
7	脱水汚泥処分業務委託その1	3,719,562	平成25年4月1日 ～ 平成26年3月31日	太平洋セメント(株)東北支店	※
8	脱水汚泥処分業務委託その2	0	平成25年4月1日 ～ 平成26年3月31日	ジャパンサイクル(株)	※
9	脱水汚泥処分業務委託その3	0	平成25年4月1日 ～ 平成26年3月31日	日本環境(株)	※
10	沈砂・しさ収集運搬業務委託	202,293	平成25年4月1日 ～ 平成26年3月31日	(株)公害処理センター	※
11	沈砂・しさ処分業務委託	239,556	平成25年4月1日 ～ 平成26年3月31日	鈴木工業(株)	※
12	事務系一般廃棄物収集運搬処分業務委託	40,635	平成25年4月1日 ～ 平成26年3月31日	協業組合アクアネット	※
13	樹木管理及び除草業務委託	1,617,000	平成25年4月25日 ～ 平成25年10月25日	(株)福寿園緑化建設	※
14	管理棟窓ガラス清掃・床ワックス掛け業務委託	60,900	平成25年4月25日 ～ 平成26年1月31日	エヌ・ティファシリティーズ(株)	※
15	幹線流量計保守点検業務委託	278,775	平成25年5月28日 ～ 平成25年11月29日	(株)エヌケーエス東京営業所	※
16	地下タンク保守点検業務委託	99,750	平成25年5月28日 ～ 平成26年1月31日	(有)宮城油化工業	※
17	計装設備保守点検業務委託	661,500	平成25年5月28日 ～ 平成25年12月20日	東北計測サービス(株)	※
18	産業廃棄物収集運搬処分業務委託その1	0	平成25年5月28日 ～ 平成26年3月31日	重吉興業(株)	※
19	ポンプ場スカム吸引業務委託	588,000	平成25年5月29日 ～ 平成26年2月28日	協業組合アクアネット	※
20	伏越・放流設備保守点検業務委託	189,000	平成25年5月29日 ～ 平成25年9月27日	協業組合アクアネット	※

番号	業 務 名	委託金額	委託期間	受 託 者 名	備 考
21	脱臭設備保守点検業務委託その1	73,500	平成25年5月29日 ～ 平成25年9月17日	住重環境エンジニアリング(株)	※
22	消毒設備保守点検業務委託	561,750	平成25年6月21日 ～ 平成25年12月15日	日機装(株)仙台営業所	※
23	放流ポンプ他保守点検業務委託	7,444,500	平成25年7月19日 ～ 平成26年1月31日	(株)荏原製作所東北支社	※
24	ポンプ場電気設備保守点検業務委託その1	3,675,000	平成25年8月5日 ～ 平成26年1月31日	メタウォーター(株)東北営業部	※
25	ポンプ場電気設備保守点検業務委託その2	997,500	平成25年8月5日 ～ 平成26年1月31日	(株)ウォーターエージェンシー東北中央営業所	※
26	産業廃棄物収集運搬処分業務委託その2	0	平成25年11月21日 ～ 平成26年3月31日	旭興産(株)	※
27	自家発電設備保守点検業務委託	2,205,000	平成25年11月21日 ～ 平成26年2月28日	メックテクノ(株)東北支店	※
28	空気弁保守点検業務委託	2,100,000	平成25年12月16日 ～ 平成26年2月20日	協業組合アクアネット	※
29	脱臭設備保守点検業務委託その2	199,500	平成25年12月16日 ～ 平成26年2月20日	住重環境エンジニアリング(株)	※
30	沈砂池機械設備他保守点検業務委託	5,250,000	平成25年12月16日 ～ 平成26年2月20日	(株)西原環境東北支店	※
31	鹿島台浄化センター誘導灯LED化工事	2,236,500	平成26年1月29日 ～ 平成26年3月28日	東新工機(株)	※
	合 計	38,776,753			

注)備考欄中※印は鳴瀬川流域下水道指定管理者執行

3 補修工事内訳

番号	工 事 名	契 約 金 額	工 事 期 間	請 負 者 名	備 考
1	平成25年度鳴下管35001-001号 鹿島台浄化センター空調設備修繕工事	7,003,500	平成25年6月28日 ～ 平成25年11月15日	我妻建設(株)	
2	平成25年度吉下管35001-A01号 北部幹線人孔及び管渠補修外工事 (鳴瀬川流域下水道各幹線)	9,801,750	平成25年8月2日 ～ 平成26年2月28日	東亜環境サービス(株)	吉田川流域補 修工事と一括 発注
3	平成25年度鳴下管35001-006号 鹿島台浄化センター電話設備更新工 事	1,476,300	平成25年10月25日 ～ 平成26年1月15日	(有)トーア通信興業	
4	平成25年度鳴下管35001-008号 鹿島台浄化センターろ過設備修繕工 事(その2)	5,670,000	平成25年12月27日 ～ 平成26年3月19日	(株)西原環境東北支店	
	合 計	23,951,550			

4 維持管理市町負担金

鳴瀬川流域下水道の施設を利用する関連町の負担金単価は、覚書の定めるところにより次表のとおりとなる。

平成21年2月改訂

種 別	排水1m ³ 当り負担金単価
一般排水	111.1円
その他排水	111.1円

[負担金算定方法]

負担金の算定方法は、当該排水量にそれぞれの負担金単価を乗じて算定する。

5 電力使用量

(1) 鹿島台浄化センター (契約種別：高圧季節別時間帯別S 契約設備電力425kw)

項目	年月	H25.4月	5月	6月	7月	8月	9月	10月
最大需要電力 (kw)		232	234	239	248	246	241	242
契約電力 (kw)		253	252	242	248	248	248	248
水処理施設 (kwh)		97,375	95,292	95,787	103,951	104,775	99,313	102,481
汚泥処理施設 (kwh)		16,915	16,418	14,033	15,469	14,935	13,507	12,799
電力使用量合計 (kwh)		114,290	111,710	109,820	119,420	119,710	112,820	115,280
処理水量 (m ³)		184,976	188,776	185,416	213,914	200,549	195,348	200,998
処理水1m ³ 当りの電力使用量 (kwh)		0.62	0.59	0.59	0.56	0.60	0.58	0.57

(2) 松山第1ポンプ場 (契約種別：低圧電力 契約電力33kw)

項目	年月	H25.4月	5月	6月	7月	8月	9月	10月
電力使用量 (kwh)		5,788	5,728	5,778	6,733	5,693	6,201	6,210
揚水量 (m ³)		37,956	41,666	40,417	47,618	40,532	35,947	34,857
揚水1m ³ 当りの電力使用量 (kwh)		0.15	0.14	0.14	0.14	0.14	0.17	0.18

(3) 松山第2ポンプ場 (契約種別：低圧電力 契約電力25kw)

項目	年月	H25.4月	5月	6月	7月	8月	9月	10月
電力使用量 (kwh)		3,702	3,517	3,532	3,937	3,409	3,828	3,734
揚水量 (m ³)		114,110	117,872	114,981	133,699	125,329	122,265	127,334
揚水1m ³ 当りの電力使用量 (kwh)		0.03	0.03	0.03	0.03	0.03	0.03	0.03

(4) 鹿島台ポンプ場 (契約種別：高圧電力S 契約設備電力195kw)

項目	年月	H25.4月	5月	6月	7月	8月	9月	10月
最大需要電力 (kw)		47	45	51	94	64	70	87
契約電力 (kw)		98	96	96	94	94	94	94
電力使用量 (kwh)		20,741	21,346	20,515	22,966	20,284	20,145	21,102
揚水量 (m ³)		120,641	121,396	119,049	138,682	124,035	124,617	131,535
揚水1m ³ 当りの電力使用量 (kwh)		0.17	0.18	0.17	0.17	0.16	0.16	0.16

(5) 小牛田ポンプ場 (契約種別：低圧電力 契約電力33kw)

項目	年月	H25.4月	5月	6月	7月	8月	9月	10月
電力使用量 (kwh)		7,564	7,395	7,385	8,155	7,502	7,835	7,784
揚水量 (m ³)		40,391	49,319	44,304	51,984	53,190	49,198	50,472
揚水1m ³ 当りの電力使用量 (kwh)		0.19	0.15	0.17	0.16	0.14	0.16	0.15

(6) 三本木ポンプ場 (契約種別：低圧電力 契約電力27kw)

項目	年月	H25.4月	5月	6月	7月	8月	9月	10月
電力使用量 (kwh)		2,056	2,015	2,160	2,330	2,123	2,279	2,155
揚水量 (m ³)		11,843	12,500	12,907	14,784	14,263	14,268	15,715
揚水1m ³ 当りの電力使用量 (kwh)		0.17	0.16	0.17	0.16	0.15	0.16	0.14

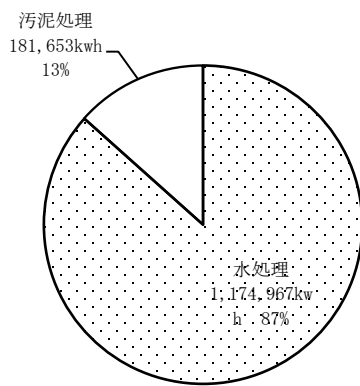

電力使用実態図

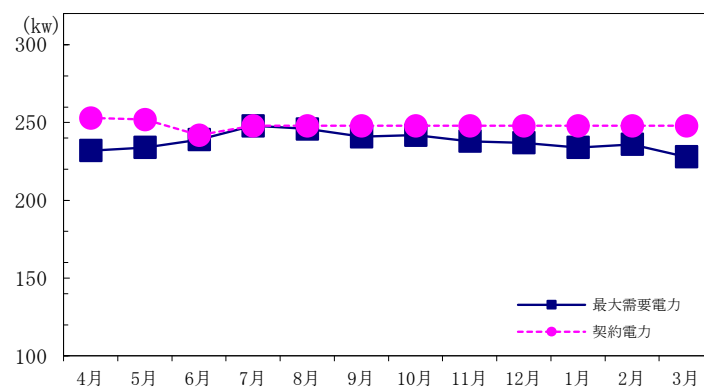

契約電力の推移

6 燃料・上水・薬品等使用量

項目	年月	H25.4月	5月	6月	7月	8月	9月	10月
灯油 (ℓ)	鹿島台浄化センター自家発	20	960	57	770	21	21	21
重油 (ℓ)	鹿島台ポンプ場自家発	2	2	2	2	2	2	57
上水 (m ³)	鹿島台浄化センター	410	394	320	385	411	351	365
	ポンプ場	0	0	0	0	0	0	0
フッハソカス (m ³)	鹿島台浄化センター	30.4	21.7	26.7	24.3	20.0	18.8	22.6
凝集剤 (kg)	高分子凝集剤	720	720	480	720	480	690	600
凝集剤 (ℓ)	無機凝集剤	3,919.7	3,555.3	2,898.9	3,436.5	3,484.4	3,142.9	2,935.3
塩素 (kg)	固体 (※1)	0	0	0	0	0	0	0
塩素 (ℓ)	液体 (※2)	1,142.0	1,224.5	1,383.3	1,700.8	1,374.0	1,697.7	1,576.0

※1 次亜塩素酸カルシウム ※2 次亜塩素酸ナトリウム

11月	12月	H26.1月	2月	3月	計	平均	最大	最小	前年比
238	237	234	236	228	—	—	248	228	—
248	248	248	248	248	—	—	253	242	—
94,201	96,011	99,418	90,939	95,424	1,174,967	97,914	104,775	90,939	96.4%
14,199	16,649	14,742	15,551	16,436	181,653	15,138	16,915	12,799	105.2%
108,400	112,660	114,160	106,490	111,860	1,356,620	113,052	119,710	106,490	97.5%
173,952	194,569	192,577	181,600	207,216	2,319,891	193,324	213,914	173,952	101.0%
0.62	0.58	0.59	0.59	0.54	0.58	—	—	—	—

11月	12月	H26.1月	2月	3月	計	平均	最大	最小	前年比
5,608	5,668	5,482	5,179	6,413	70,481	5,873	6,733	5,179	106.7%
31,524	40,290	38,289	35,259	41,246	465,601	38,800	47,618	31,524	112.0%
0.18	0.14	0.14	0.15	0.16	0.15	—	—	—	—

11月	12月	H26.1月	2月	3月	計	平均	最大	最小	前年比
3,364	3,291	3,358	3,336	3,965	42,973	3,581	3,965	3,291	100.2%
111,238	119,453	117,147	109,284	126,128	1,438,840	119,903	133,699	109,284	104.5%
0.03	0.03	0.03	0.03	0.03	0.03	—	—	—	—

11月	12月	H26.1月	2月	3月	計	平均	最大	最小	前年比
75	44	52	71	60	—	—	94	44	—
94	94	94	94	94	—	—	98	94	—
19,811	21,573	21,307	19,766	22,399	251,955	20,996	22,966	19,766	98.9%
115,538	126,622	123,341	115,314	131,867	1,492,637	124,386	138,682	115,314	98.8%
0.17	0.17	0.17	0.17	0.17	0.17	—	—	—	—

11月	12月	H26.1月	2月	3月	計	平均	最大	最小	前年比
7,366	6,922	7,153	6,677	8,216	89,954	7,496	8,216	6,677	108.7%
48,436	51,556	50,670	46,354	53,272	589,146	49,096	53,272	40,391	113.6%
0.15	0.13	0.14	0.14	0.15	0.15	—	—	—	—

11月	12月	H26.1月	2月	3月	計	平均	最大	最小	前年比
2,101	2,186	2,173	2,049	2,358	25,985	2,165	2,358	2,015	100.5%
14,520	15,258	14,097	13,088	14,576	167,819	13,985	15,715	11,843	117.4%
0.14	0.14	0.15	0.16	0.16	0.15	—	—	—	—

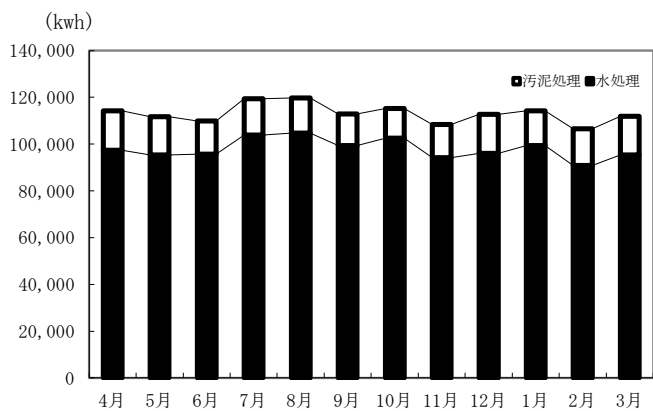

電力使用量

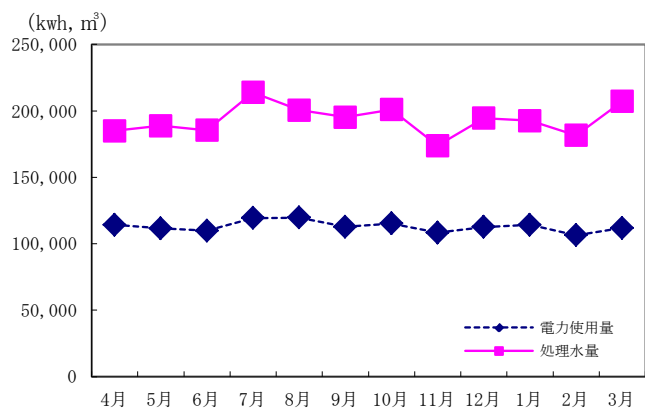

処理水量と電力使用量

11月	12月	H26.1月	2月	3月	計	平均	最大	最小	前年比
20	984	60	21	20	2,975	248	984	20	474.5%
2	2	32	2	3	110	9	57	2	108.9%
371	438	381	412	417	4,655	388	438	320	106.9%
0	0	0	0	0	0	0	0	0	—
29.1	25.9	35.3	34.7	22.4	311.9	26.0	35.3	18.8	112.5%
600	720	600	600	720	7,650	638	720	480	104.5%
3,425.6	4,114.6	3,271.2	3,781.6	3,947.7	41,913.7	3,492.8	4,114.6	2,898.9	104.8%
0	0	0	5	0	5	0	5	0	25.0%
1,383.3	1,456.6	1,364.7	1,138.8	1,406.6	16,848.3	1,404.0	1,700.8	1,138.8	94.2%

IV 水質及び汚泥管理状況

1 水質及び汚泥管理概要

(1) 水質管理概要

水処理施設は1～4系列が稼働しており、日最大処理能力は平成25年度末現在で8,800m³/日である。これは全体計画の約54%に値する。処理方法はオキシデーショondiッチ法で、硝化・脱窒を促進するような運転を行っている。

今年度の平均流入汚水量は、昨年度より約1%増の6,356m³/日となり、日最大能力に対して約72%であった。供用開始年度からの平均流入汚水量と日最大処理能力の推移について図一1に示す。なお、今年度の流入汚水量の日最大は7月18日の13,165m³/日で、最小は11月24日の5,196m³/日であった。

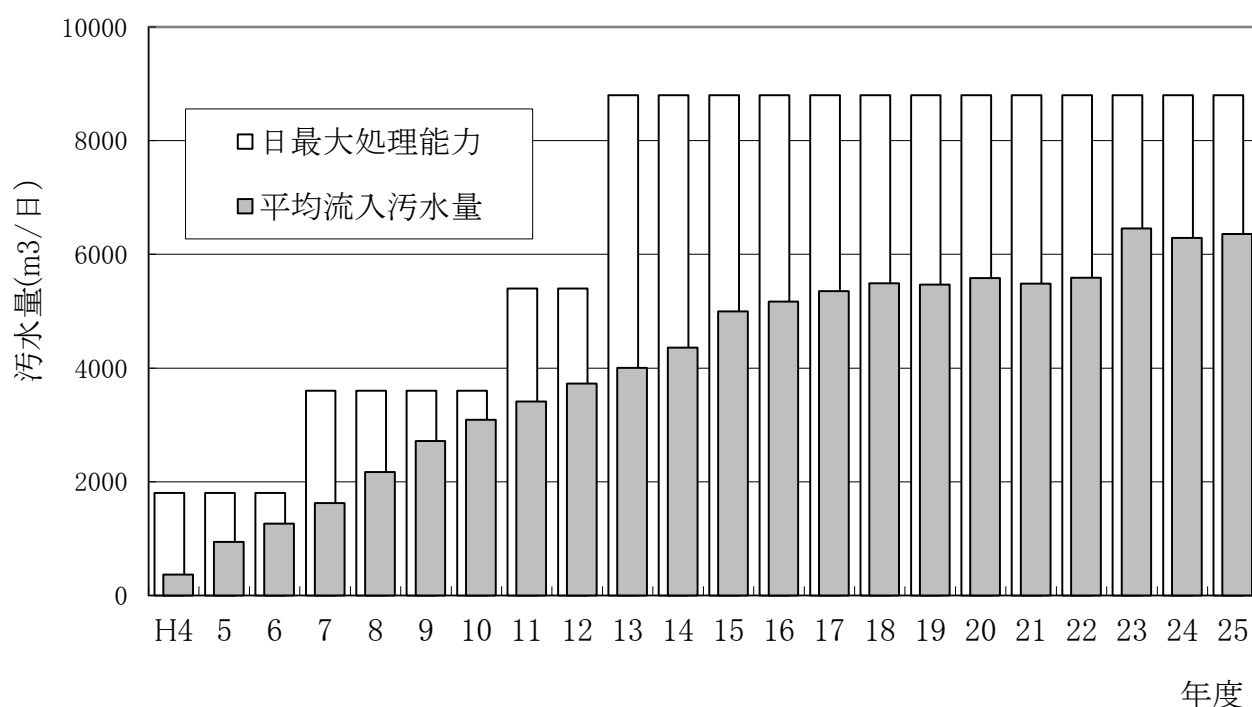

図一1 平均流入汚水量と日最大処理能力の経年変化

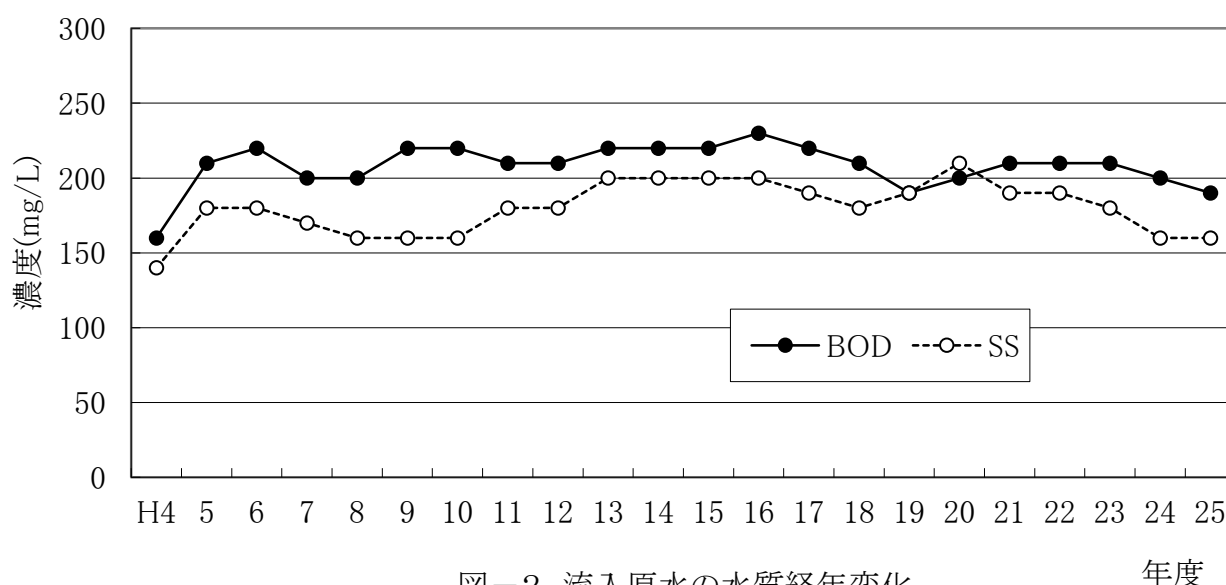

図一2 流入原水の水質経年変化



図-3 放流水の水質経年変化 年度

流入原水、放流水の水質経年変化をそれぞれ図-2、3に示す。

今年度の流入原水の平均水質は、BOD190mg/L、SS160mg/Lであり、昨年度に比べ大きな水質の変化は見られなかった。

放流水の水質は、下水道法における技術上の基準値がBOD15mg/L、SS40mg/Lであるのに対し、年平均でBOD1.7mg/L、SS2mg/Lになり、安定した処理状況であった。また他の水質試験項目についても基準を満足していた。

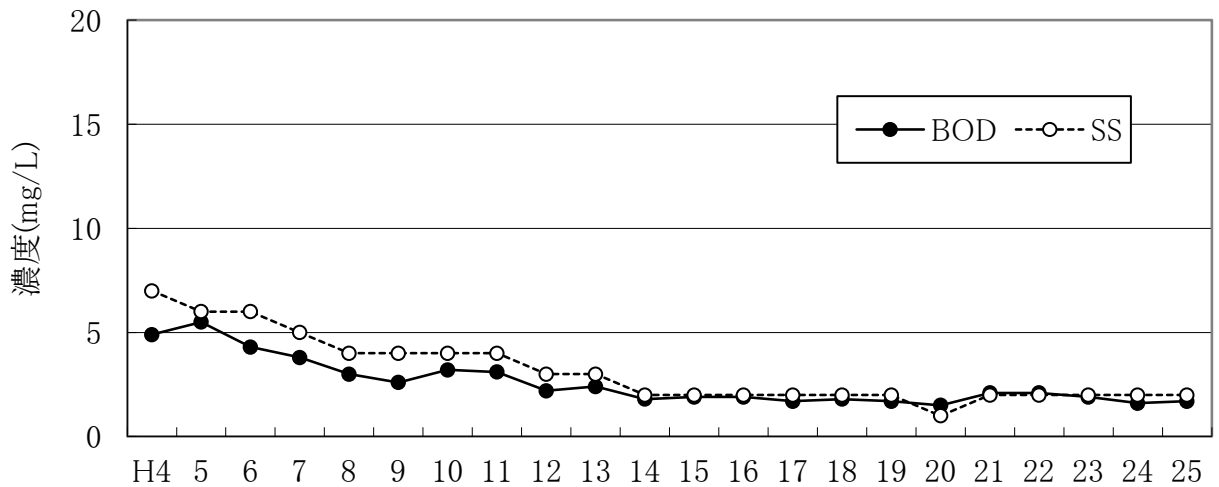
(2) 汚泥管理概要

汚泥処理については、最終沈殿池から余剰汚泥を引き抜き、遠心脱水機で脱水処理している。

脱水ケーキ発生量及び含水率の経年変化を図-4に示す。今年度の脱水ケーキは、平均含水率が80.0%で、発生量が1,852tになった。昨年度に比べ含水率は、やや低い値となり、発生量は昨年度より約1.5%減量となっている。

発生した脱水ケーキの83%を仙塩浄化センターにて焼却処分し、17%をセメント原料として資源化した。また、発生した脱水ケーキの安全性確認のため、産業廃棄物に含まれる金属等の検定方法に基づき溶出試験を行ったが、基準を越える有害物質は検出されず、全量試験でも肥料取締法の基準を超える物質は検出されなかった。



図-4 脱水ケーキ発生量及び含水率の経年変化 年度

※移動脱水車による脱水は、平成7年度～14年度まで行っている。脱水ケーキ発生量は搬出した脱水ケーキ量とした。

(3) その他の概要

処理水を放流している鳴瀬川について河川調査をした結果、放流水の影響は認められなかった。

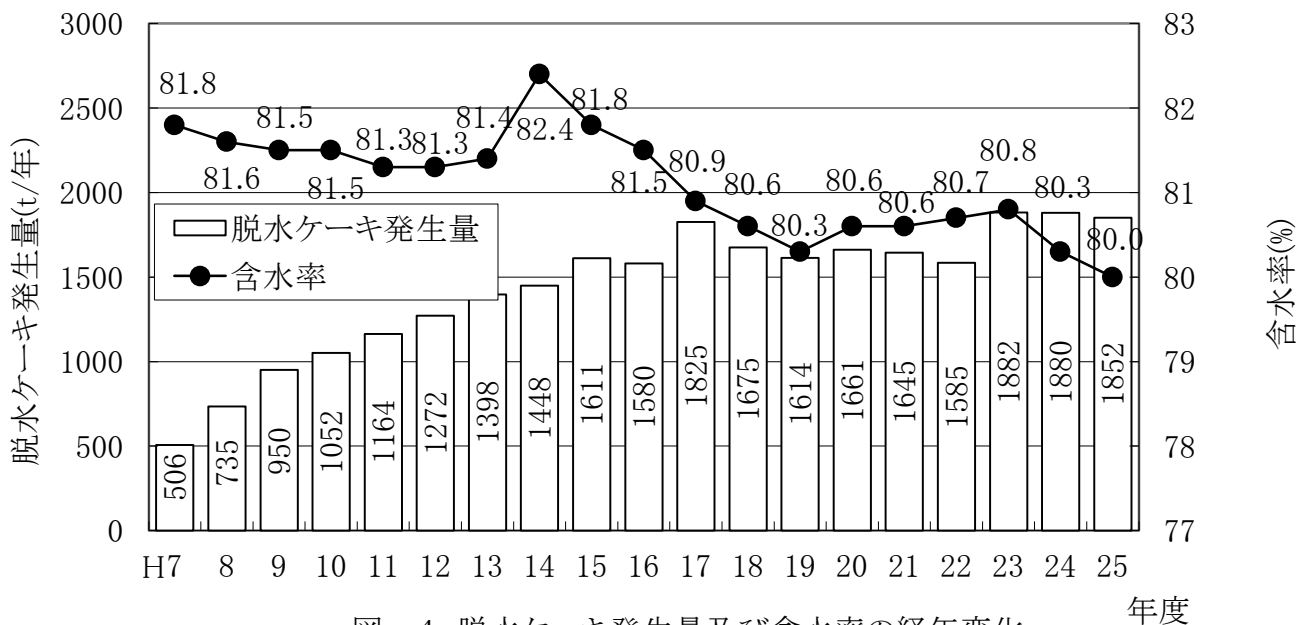
2 水質日常試験・中試験

浄化センターの維持管理に必要な項目について毎日、日常試験を実施しており、流入下水や処理水の総合的な水質を把握するために中試験を実施している。

実施箇所、項目については以下のとおりである。

試験項目	試料名等		流入原水		オキシデーション ディッチ		最終沈殿池		放流水	
	頻度	系列数	頻度	系列数	頻度	系列数	頻度	系列数	頻度	系列数
水温	4回/月	1	2回/月	3					○	1
透視度	○	1							○	1
透明度							○	2		
pH	○	1	○	2					○	1
BOD	4回/月	1					2回/月	1	1回/週	1
BOD(溶解性)	4回/月	1								
BOD(ATU)							2回/月	1	1回/週	1
COD	3回/週	1							3回/週	1
SS, MLSS	3回/週	1	○	2					3回/週	1
大腸菌群数	1回/月	1					2回/月	1	4回/月	1
塩化物イオン	1回/月	1							2回/月	1
よう素消費量	1回/月	1								
NH ₄ -N	3回/週	1					○	2		
NO ₂ -N							2回/月	3		
NO ₃ -N							2回/月	3		
T-N	2回/月	1							2回/月	1
T-P	2回/月	1							2回/月	1
DO			○	2						
残留塩素									○	1
SV30			○	2						
アルカリ度	3回/週	1					3回/週	2		
生物顕鏡			4回/月	3						

○：土曜日、日曜日、祭日、年末年始休日を除く毎日

(1) 流入原水

項目	水 温	透視度	pH	BOD	BOD (溶解性)	COD	S S	大腸菌 群数	塩化物 イオン	よう素 消費量	NH ₄ -N	T-N	T-P	アルカ 度
年月	℃	度		mg/L	mg/L	mg/L	mg/L	個/cm ³	mg/L	mg/L	mg/L	mg/L	mg/L	mg/L
H25. 4	14.8	5	7.2	200	77	120	160	220,000	65	15	26	39	4.6	160
5	16.9	4	7.1	200	72	130	190	540,000	60	18	26	40	4.7	160
6	19.3	5	7.1	200	62	120	150	140,000	160	18	25	43	4.9	160
7	20.9	6	7.0	170	60	100	150	410,000	160	18	23	38	4.5	150
8	22.2	5	7.0	150	60	100	140	830,000	120	21	23	38	3.9	150
9	22.6	5	7.0	170	56	110	160	760,000	160	15	24	38	4.4	160
10	21.6	5	7.1	170	55	100	150	650,000	90	18	22	39	4.7	160
11	18.7	5	7.2	190	62	120	160	550,000	52	18	27	39	4.7	170
12	16.6	5	7.2	190	70	110	140	140,000	160	20	28	42	4.6	160
H26. 1	14.3	6	7.2	210	70	110	150	74,000	52	12	29	41	4.5	170
2	13.0	5	7.2	200	68	130	170	170,000	160	11	26	42	4.8	170
3	13.3	5	7.3	190	67	110	150	200,000	120	13	26	40	4.5	160
平 均	17.9	5	7.1	190	65	110	160	390,000	110	16	25	40	4.6	160
最 大	22.6	6	7.3	210	77	130	190	830,000	160	21	29	43	4.9	170
最 小	13.0	4	7.0	150	55	100	140	74,000	52	11	22	38	3.9	150
検体数	48	247	247	48	48	157	157	12	12	12	157	24	24	157

(2) オキシデーションディッチ

①1系オキシデーションディッチ

項目	水 温	pH	DO	MLSS	SV30	SVI	活性汚 泥生物	汚泥 返送率	BOD負荷		SRT
									容 積	S S	
年月	℃		mg/L	mg/L	%		個/cm ³	%	kg/m ³ ・日	kg/kg・日	日
H25. 4	14.6	6.8	0.1未満	2,400	49	210	13,000	45	0.15	0.062	18
5	17.6	6.8	0.1未満	1,900	35	190	8,400	65	0.14	0.072	13
6	20.4	6.9	0.1未満	2,000	39	190	6,100	82	0.16	0.081	17
7	22.0	6.9	0.1未満	2,400	44	190	12,000	80	0.15	0.063	18
8	23.5	6.9	0.1未満	2,200	37	170	11,000	83	0.13	0.058	18
9	23.1	6.8	0.1未満	1,800	32	180	8,800	90	0.15	0.082	16
10	22.0	6.9	0.1	1,800	32	170	7,100	88	0.15	0.083	16
11	18.0	6.8	0.1未満	2,000	37	180	6,000	99	0.15	0.074	18
12	15.8	6.8	0.1	2,000	33	170	5,600	95	0.16	0.078	14
H26. 1	13.6	6.8	0.2	2,500	45	180	18,000	68	0.14	0.057	22
2	13.2	6.7	0.1	2,000	35	170	12,000	40	0.17	0.084	16
3	13.5	6.8	0.3	2,400	42	170	7,900	63	0.16	0.067	19
平 均	18.1	6.8	0.1未満	2,100	38	180	9,700	75	0.15	0.072	17
最 大	23.5	6.9	0.3	2,500	49	210	18,000	99	0.17	0.08	22
最 小	13.2	6.7	0.1未満	1,800	32	170	5,600	40	0.13	0.057	13
検体数	24	124	124	124	124	124	48	-	-	-	-

②2系オキシレーションディッチ

項目 年月	水温 ℃	pH	DO mg/L	MLSS mg/L	SV30 %	SVI	活性汚泥 生物 個/cm ³	汚泥 返送率 %	BOD負荷		SRT 日
									容積 kg/m ³ ・日	S S kg/kg・日	
H25. 4	14.4	6.8	0.1	2,700	54	200	9,500	59	0.15	0.054	20
5	16.8	6.8	0.1未満	2,100	40	190	8,800	61	0.14	0.068	14
6	19.9	6.8	0.1未満	2,200	41	190	5,600	56	0.16	0.074	19
7	21.9	6.8	0.1未満	2,400	46	190	10,000	52	0.15	0.063	18
8	23.4	6.9	0.1未満	2,300	38	160	3,700	56	0.13	0.055	18
9	23.2	6.9	0.1未満	1,900	33	170	9,700	59	0.15	0.078	17
10	22.7	6.9	0.1	2,000	35	170	4,900	61	0.15	0.075	18
11	18.1	6.9	0.1	2,300	40	180	2,800	66	0.15	0.064	21
12	16.7	6.9	0.1	2,300	38	160	6,800	60	0.16	0.067	16
H26. 1	13.8	6.8	0.1	2,600	47	180	20,000	62	0.17	0.064	23
2	12.8	6.8	0.1	2,700	49	180	16,000	60	0.17	0.062	21
3	13.1	6.9	0.3	2,500	45	180	7,800	58	0.16	0.065	19
平均	18.1	6.9	0.1未満	2,300	42	180	8,800	59	0.15	0.066	19
最大	23.4	6.9	0.3	2,700	54	200	20,000	66	0.17	0.078	23
最小	12.8	6.8	0.1未満	1,900	33	160	2,800	52	0.13	0.054	14
検体数	12	123	123	123	123	123	24	-	-	-	-

③3系オキシレーションディッチ

項目 年月	水温 ℃	pH	DO mg/L	MLSS mg/L	SV30 %	SVI	活性汚泥 生物 個/cm ³	汚泥 返送率 %	BOD負荷		SRT 日
									容積 kg/m ³ ・日	S S kg/kg・日	
H25. 4	14.4	6.9	0.1未満	3,200	62	200	14,000	79	0.11	0.034	24
5	18.4	6.8	0.1未満	2,300	43	190	17,000	61	0.14	0.062	16
6	20.9	6.8	0.1	2,300	43	180	9,200	56	0.16	0.071	20
7	21.9	6.9	0.1未満	2,600	49	190	9,100	52	0.15	0.058	19
8	23.3	6.9	0.1未満	2,400	40	170	14,000	56	0.13	0.053	19
9	22.8	6.9	0.1未満	2,000	34	170	3,900	59	0.15	0.074	18
10	21.1	6.9	0.1未満	2,200	38	180	4,800	61	0.15	0.068	20
11	17.9	6.8	0.1未満	2,400	42	180	11,000	66	0.15	0.061	22
12	15.1	6.8	0.1未満	2,400	39	160	5,900	60	0.16	0.065	17
H26. 1	13.3	6.8	0.1未満	2,700	47	180	26,000	62	0.17	0.061	24
2	13.7	6.8	0.1未満	2,400	46	190	11,000	60	0.17	0.070	19
3	14.4	6.9	0.2	2,600	45	180	8,600	58	0.16	0.063	20
平均	18.1	6.9	0.1未満	2,500	44	180	11,000	61	0.15	0.062	20
最大	23.3	6.9	0.2	3,200	62	200	26,000	79	0.17	0.074	24
最小	13.3	6.8	0.1未満	2,000	34	160	3,900	52	0.11	0.034	16
検体数	12	123	123	123	123	123	24	-	-	-	-

④4系オキシデーションディッチ

項目 年月	水温 ℃	pH	DO mg/L	MLSS mg/L	SV30 %	SVI	活性汚泥 生物 個/cm ³	汚泥 返送率 %	BOD負荷		SRT 日
									容積 kg/m ³ ・日	S S kg/kg・日	
H25. 4	14.9	6.8	0.1未満	2,800	65	230	14,000	74	0.15	0.053	21
5	17.7	6.8	0.1未満	2,700	59	220	14,000	73	0.15	0.057	18
6	20.4	6.8	0.1未満	2,400	49	200	7,700	77	0.15	0.062	21
7	21.9	6.8	0.1未満	2,400	45	190	11,000	69	0.15	0.061	18
8	23.3	6.9	0.1未満	2,200	40	180	14,000	75	0.12	0.053	18
9	23.1	6.8	0.1未満	2,300	41	180	8,600	82	0.13	0.057	20
10	22.0	6.8	0.1未満	2,500	45	180	6,300	87	0.13	0.051	23
11	18.4	6.8	0.1	2,300	46	200	6,800	91	0.13	0.056	21
12	16.5	6.8	0.3	2,700	53	200	6,700	78	0.15	0.054	19
H26. 1	14.0	6.7	0.2	2,500	47	190	8,100	87	0.15	0.059	22
2	13.2	6.6	0.2	2,300	42	180	4,600	108	0.12	0.051	18
3	14.0	6.7	0.4	2,700	49	180	4,000	82	0.14	0.053	21
平均	18.3	6.8	0.1	2,500	48	190	8,800	82	0.14	0.055	20
最大	23.3	6.9	0.4	2,800	65	230	14,000	108	0.15	0.062	23
最小	13.2	6.6	0.1未満	2,200	40	180	4,000	69	0.12	0.051	18
検体数	24	124	124	124	124	124	48	-	-	-	-

(3)最終沈殿池

①1系最終沈殿池水面水

項目 年月	透明度 m	NH ₄ -N mg/L	NO ₂ -N mg/L	NO ₃ -N mg/L	アルカ 度 mg/L
H25. 4	2.4	1.0	0.053	2.0	62
5	2.4	2.0	0.050	0.49	62
6	2.5以上	1.1	0.023	0.15	66
7	2.5	0.4	0.006	0.03	68
8	2.5以上	0.7	0.012	0.06	70
9	2.5以上	0.4	0.095	2.8	68
10	2.5	0.7	0.12	2.1	69
11	2.3	0.5	0.19	3.0	64
12	2.1	1.0	0.057	0.44	68
H26. 1	2.0	1.1	0.050	0.59	68
2	1.8	2.0	0.12	11	56
3	2.0	1.4	0.024	0.33	67
平均	2.3	1.0	0.067	1.9	66
最大	2.5以上	2.0	0.19	11	70
最小	1.8	0.4	0.006	0.03	56
検体数	124	124	24	24	78

②2系最終沈殿池水面水

項目 年月	透明度 m	NH ₄ -N mg/L	NO ₂ -N mg/L	NO ₃ -N mg/L	アルカ 度 mg/L
H25. 4	2.5以上	0.7	0.048	1.4	61
5	2.5以上	0.8	0.036	0.24	63
6	2.5以上	1.0	0.010	0.08	67
7	2.5以上	0.3	0.015	0.10	65
8	2.5以上	1.0	0.029	0.14	75
9	2.5以上	0.2	0.10	1.5	71
10	2.5以上	0.3	0.13	3.2	76
11	2.4	0.4	0.21	2.8	73
12	2.2	0.8	0.027	0.03	72
H26. 1	2.2	0.8	0.093	0.28	69
2	1.9	1.0	0.14	0.62	67
3	2.1	1.5	0.033	0.44	74
平均	2.4	0.7	0.073	0.90	69
最大	2.5以上	1.5	0.21	3.2	76
最小	1.9	0.2	0.010	0.03	61
検体数	123	123	12	12	79

③3系最終沈殿池水面水

項目	透明度	NH ₄ -N	NO ₂ -N	NO ₃ -N	アルカ 度
年月	m	mg/L	mg/L	mg/L	mg/L
H25. 4	2.3	0.6	0.027	2.3	64
5	2.5	0.7	0.076	0.97	63
6	2.5以上	1.3	0.016	0.19	69
7	2.5以上	0.3	0.003	0.01未満	66
8	2.5以上	0.9	0.008	0.04	74
9	2.5以上	0.1	0.076	3.4	70
10	2.5以上	0.2	0.074	0.27	76
11	2.4	0.3	0.15	3.4	73
12	2.2	0.7	0.14	0.77	72
H26. 1	2.2	0.7	0.051	0.19	67
2	2.0	1.1	0.16	0.83	66
3	2.1	1.3	0.17	0.49	72
平均	2.4	0.7	0.079	1.1	69
最大	2.5以上	1.3	0.17	3.4	76
最小	2.0	0.1	0.003	0.01未満	63
検体数	123	123	12	12	79

④4系最終沈殿池水面水

項目	透明度	NH ₄ -N	NO ₂ -N	NO ₃ -N	アルカ 度
年月	m	mg/L	mg/L	mg/L	mg/L
H25. 4	2.4	0.3	0.025	0.38	65
5	2.4	1.4	0.029	0.09	63
6	2.5以上	1.3	0.040	0.09	67
7	2.5以上	0.2	0.021	0.06	68
8	2.5以上	1.6	0.023	0.06	75
9	2.5以上	0.1	0.030	0.10	73
10	2.5以上	0.1未満	0.020	0.30	74
11	2.5以上	0.5	0.029	0.31	69
12	2.2	0.5	0.090	0.27	70
H26. 1	2.1	0.5	0.082	3.1	64
2	2.1	0.2	0.035	3.8	56
3	1.8	0.6	0.066	1.9	60
平均	2.4	0.6	0.041	0.87	67
最大	2.5以上	1.6	0.090	3.8	75
最小	1.8	0.1未満	0.020	0.06	56
検体数	124	124	24	24	78

⑤最終沈殿池流出水(塩素消毒前)

項目	BOD	BOD	大腸菌
年月	mg/L	(ATU) mg/L	群数 個/cm ³
H25. 4	3.1	1.5	520
5	2.7	1.7	710
6	2.9	1.4	1,500
7	2.5	1.4	1,800
8	1.5	1.1	3,300
9	1.7	1.1	1,700
10	1.9	1.1	1,600
11	2.5	1.6	2,800
12	6.8	2.0	1,200
H26. 1	3.4	1.9	400
2	4.1	2.3	1,500
3	3.7	2.3	2,300
平均	3.1	1.6	1,600
最大	6.8	2.3	3,300
最小	1.5	1.1	400
検体数	24	24	24

(4)放流水

項目	水温	透視度	pH	BOD	BOD (ATU)	COD	S S	大腸菌 群数	塩化物 イオン	T-N	T-P	残留 塩素
年月	℃	度		mg/L	mg/L	mg/L	mg/L	個/cm ³	mg/L	mg/L	mg/L	mg/L
H25. 4	14.6	50以上	7.1	1.4	1.1	8.5	2	30未満	85	2.3	0.56	0.4
5	17.2	50以上	7.1	1.6	1.5	8.8	2	30未満	95	1.7	0.39	0.4
6	20.3	50以上	7.1	1.3	1.1	8.4	1	30未満	130	2.4	0.44	0.4
7	21.9	50以上	7.2	1.5	1.3	7.5	1未満	30未満	110	1.1	0.51	0.4
8	23.5	50以上	7.2	1.4	1.1	7.5	1未満	30未満	130	2.7	0.50	0.4
9	23.2	50以上	7.2	1.3	1.1	7.3	1未満	30未満	140	2.5	1.1	0.4
10	21.3	50以上	7.2	1.6	1.4	7.3	1	30未満	120	2.0	1.2	0.4
11	18.0	50以上	7.2	1.6	1.4	7.7	1	30未満	110	3.2	0.75	0.4
12	15.6	50以上	7.1	2.0	1.8	8.7	2	30未満	95	2.7	1.3	0.4
H26. 1	13.2	50以上	7.1	1.7	1.5	9.1	2	30未満	75	3.2	0.65	0.4
2	12.1	50以上	7.1	2.4	2.1	9.7	3	30未満	90	4.2	0.62	0.5
3	12.8	50以上	7.1	2.7	2.5	9.7	3	30未満	93	2.9	0.73	0.4
平均	17.8	50以上	7.1	1.7	1.5	8.4	2	30未満	110	2.6	0.73	0.4
最大	23.5	50以上	7.2	2.7	2.5	9.7	3	30未満	140	4.2	1.3	0.5
最小	12.1	50以上	7.1	1.3	1.1	7.3	1未満	30未満	75	1.1	0.39	0.4
検体数	247	247	247	52	52	157	157	48	24	24	24	247

3 水質通日試験

通日試験は流入原水や処理水の水質的变化を把握するため、年4回実施している。

平成25年4月18日～19日

(単位:mg/L)

月 日	採水時間	流入原水		放 流 水	
		SS	BOD	SS	BOD
4月18日	10～11	190	200	2	1.8
	12～13	220	190	2	1.8
	14～15	200	190	2	2.1
	16～17	170	190	3	2.4
	18～19	200	200	3	2.1
	20～21	210	260	3	2.1
4月19日	22～23	220	210	3	2.1
	0～1	210	220	3	2.1
	2～3	230	200	3	2.1
	4～5	160	170	2	1.7
	6～7	150	170	2	1.6
	8～9	210	220	2	1.4

平成25年8月28日～29日

(単位:mg/L)

月 日	採水時間	流入原水		放 流 水	
		SS	BOD	SS	BOD
8月28日	10～11	100	130	1未満	1.3
	12～13	150	140	1	1.8
	14～15	150	140	1未満	1.5
	16～17	130	140	1	1.4
	18～19	180	180	1	1.7
	20～21	150	180	1	1.6
8月29日	22～23	160	170	2	1.6
	0～1	140	160	2	1.5
	2～3	110	150	2	1.5
	4～5	140	170	2	1.4
	6～7	140	160	1	1.1
	8～9	150	190	1	1.2

平成25年10月3日～4日

(単位:mg/L)

月 日	採水時間	流入原水		放 流 水	
		SS	BOD	SS	BOD
10月3日	10～11	150	160	1	1.1
	12～13	140	140	1未満	1.3
	14～15	160	150	1未満	1.0
	16～17	170	190	1	1.2
	18～19	180	200	1	1.2
	20～21	170	200	1	1.3
10月4日	22～23	150	180	1	1.4
	0～1	140	190	2	1.3
	2～3	130	180	1	1.1
	4～5	130	170	1	1.1
	6～7	120	160	1未満	1.0
	8～9	160	210	1未満	0.9

平成26年1月9日～10日

(単位:mg/L)

月 日	採水時間	流入原水		放 流 水	
		SS	BOD	SS	BOD
1月9日	10～11	170	190	2	1.5
	12～13	110	140	2	1.6
	14～15	130	210	2	1.8
	16～17	150	180	3	1.9
	18～19	170	200	3	1.8
	20～21	230	230	3	1.9
1月10日	22～23	170	230	3	2.0
	0～1	180	230	3	2.1
	2～3	140	170	2	2.1
	4～5	140	180	2	2.0
	6～7	260	240	3	1.8
	8～9	190	230	2	1.7

BOD通日試験結果

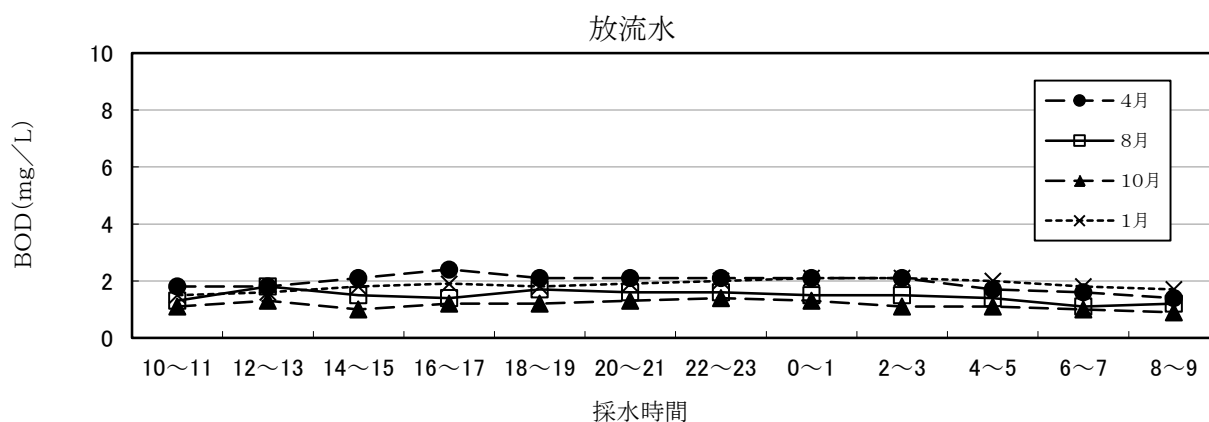
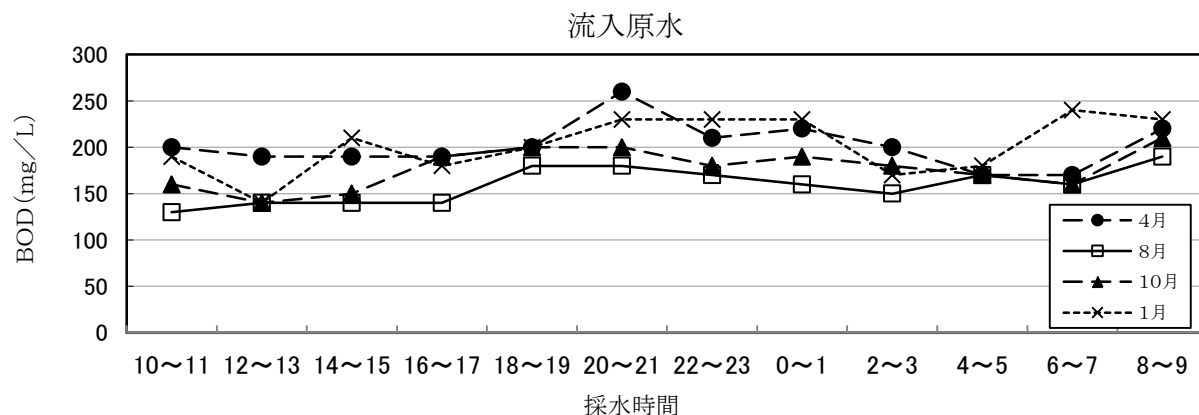

SS通日試験結果

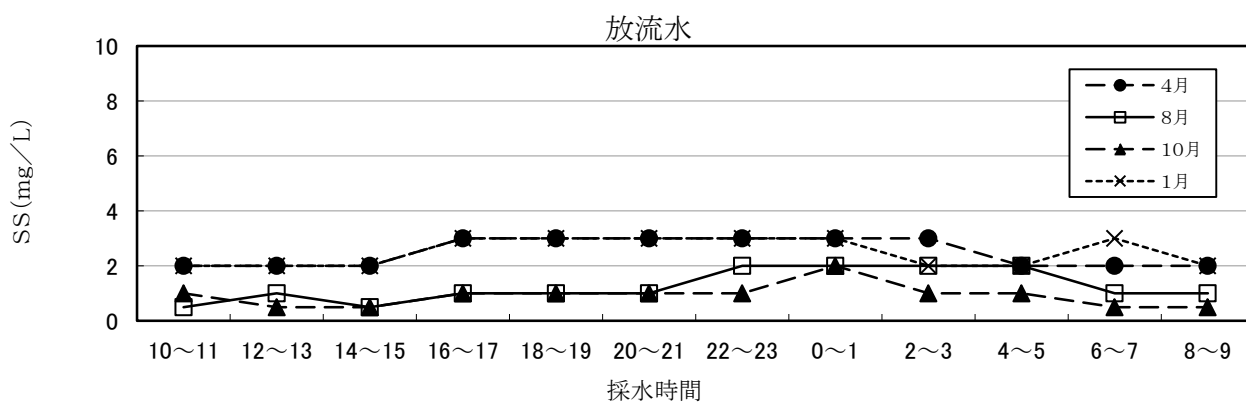
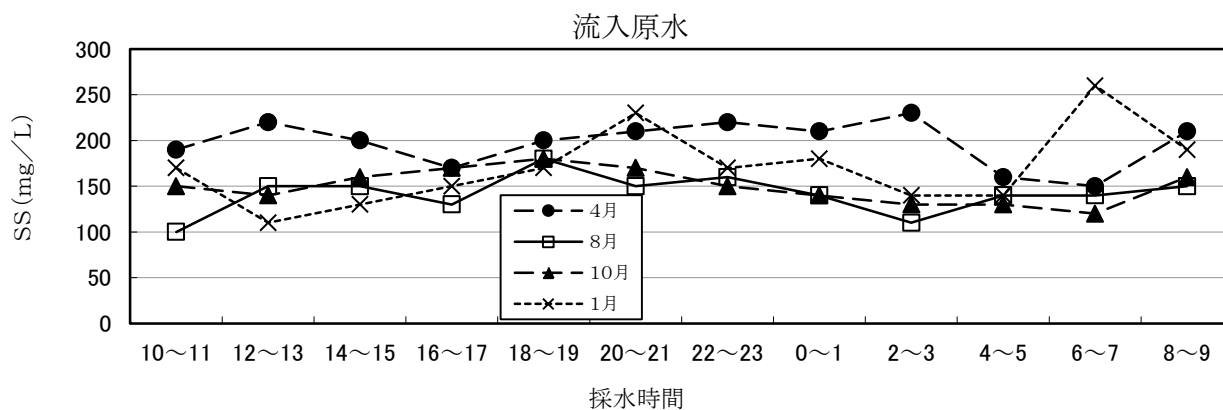

4 水質精密試験

下水道法第8条に基づき、下水処理が適切に行われていることを確認するため放流水の精密試験を月2回、流入原水については月1回実施している。そのうち、全項目試験は年4回実施している。平成25年度の結果を以下に示したが、排出水の水質基準を超えたものはなかった。

(1) 流入原水

年 月 日		H25. 4. 3	H25. 5. 8	H25. 6. 5	H25. 7. 3	H25. 8. 7		
採 水 時 刻		10:24	10:25	10:38	10:20	10:20		
一般項目	天 候		雨	晴	晴	曇	晴	
	気 温	℃	11	12	20	23	30	
	水 温	℃	14.0	15.5	17.9	20.1	21.5	
	透 視 度	度	5	4	4	5	9	
	透 明 度	m						
	色 相		黄白色	黄白色	灰黄色	黄白色	黄白色	
	臭 気		下水臭	下水臭	下水臭	下水臭	下水臭	
環境項目	pH		7.2	7.1	7.2	7.0	7.0	
	BOD	mg/L	180	200	190	170	82	
	COD	mg/L	120	140	130	120	58	
	SS	mg/L	230	270	240	160	46	
	大腸菌群数	個/cm ³	56,000	160,000	100,000	150,000	320,000	
	ノルマルヘキサン抽出物質含有量	mg/L	27	24	31	31	15	
	窒素含有量	mg/L	39	39	34	38	26	
	磷含有量	mg/L	4.3	4.9	4.4	4.9	2.4	
	フェノール類	mg/L	0.5未満			0.5未満		
	銅及びその化合物	mg/L	0.03			0.02		
	亜鉛及びその化合物	mg/L	0.11			0.07		
	鉄及びその化合物(溶解性)	mg/L	1.7			1.5		
	マンガン及びその化合物(溶解性)	mg/L	0.24			0.20		
	クロム及びその化合物	mg/L	0.003未満			0.003未満		
処理困難物質	カドミウム及びその化合物	mg/L	0.0004未満			0.0004未満		
	シアン化合物	mg/L	0.1未満			0.1未満		
	有機磷化合物	mg/L	0.1未満			0.1未満		
	鉛及びその化合物	mg/L	0.01未満			0.01未満		
	六価クロム化合物	mg/L	0.04未満			0.04未満		
	ひ素及びその化合物	mg/L	0.002未満			0.002未満		
	水銀及びアルキル水銀その他の水銀化合物	mg/L	0.0005未満			0.0005未満		
	アルキル水銀化合物	mg/L	0.0005未満			0.0005未満		
	ポリ塩化ビフェニル	mg/L	0.0005未満			0.0005未満		
	トリクロロエチレン	mg/L	0.0001未満			0.0001未満		
	テトラクロロエチレン	mg/L	0.0001未満			0.0001未満		
	ジクロロメタン	mg/L	0.0005			0.0006		
	四塩化炭素	mg/L	0.0001未満			0.0001未満		
	1, 2-ジクロロエタン	mg/L	0.0001未満			0.0001未満		
	1, 1-ジクロロエチレン	mg/L	0.0001未満			0.0001未満		
	シス-1, 2-ジクロロエチレン	mg/L	0.0001未満			0.0001未満		
	1, 1, 1-トリクロロエタン	mg/L	0.0001未満			0.0001未満		
	1, 1, 2-トリクロロエタン	mg/L	0.0002未満			0.0002未満		
	1, 3-ジクロロプロペン	mg/L	0.0001未満			0.0001未満		
	チウラム	mg/L	0.006未満			0.006未満		
	シマジン	mg/L	0.004未満			0.004未満		
	チオベンカルブ	mg/L	0.004未満			0.004未満		
	ベンゼン	mg/L	0.0001未満			0.0001未満		
	1, 4-ジオキサン	mg/L	0.006未満			0.006未満		
	セレン及びその化合物	mg/L	0.002未満			0.002未満		
	ほう素及びその化合物	mg/L	0.06未満			0.06		
	ふっ素及びその化合物	mg/L	0.2未満			0.2未満		
	有害物質	アンモニア, アンモニウム化合物, 亜硝酸化合物及び硝酸化合物	mg/L	26			24	
		アンモニア性窒素	mg/L	26			24	
		亜硝酸性窒素	mg/L	0.009未満			0.009未満	
		硝酸性窒素	mg/L	0.03未満			0.03未満	

※ アンモニア, アンモニウム化合物, 亜硝酸化合物及び硝酸化合物の総量は, アンモニア性窒素, 亜硝酸性窒素及び硝酸性窒素の合計値である。

H25. 9. 4	H25. 10. 2	H25. 11. 6	H25. 12. 5	H26. 1. 9	H26. 2. 5	H26. 3. 7	最大值	最小值	平均值
10:13	10:28	10:09	10:20	10:23	10:20	9:45			
曇	雨	晴	晴	曇	雪	晴			
26	22	12	8	0	-4	-1	30	-4	13
22.7	22.2	19.9	17.6	14.8	13.7	13.3	22.7	13.3	17.8
5	5	5	5	4	5	6	9	4	5
黄白色	黄白色	黄白色	黄白色	黄灰色	黄白色	黄白色			
下水臭	下水臭	下水臭	下水臭	下水臭	下水臭	下水臭			
7.0	7.1	7.2	7.1	7.2	7.3	7.3	7.3	7.0	7.1
180	160	160	170	230	180	160	230	82	170
110	110	110	110	140	120	110	140	58	120
190	180	150	150	290	160	120	290	46	190
580,000	400,000	340,000	140,000	270,000	120,000	100,000	580,000	56,000	240,000
27	27	27	28	33	28	23	33	15	27
37	40	38	41	41	43	45	43	26	38
4.0	4.3	4.3	4.8	5.3	4.7	4.5	5.3	2.4	4.4
	0.5未満			0.5未満			0.5未満	0.5未満	0.5未満
	0.02			0.04			0.04	0.02	0.03
	0.06			0.10			0.11	0.06	0.09
	1.3			1.5			1.7	1.3	1.5
	0.26			0.16			0.26	0.16	0.22
	0.003未満			0.003未満			0.003未満	0.003未満	0.003未満
	0.0004未満			0.0004未満			0.0004未満	0.0004未満	0.0004未満
	0.1未満			0.1未満			0.1未満	0.1未満	0.1未満
	0.1未満			0.1未満			0.1未満	0.1未満	0.1未満
	0.01未満			0.01未満			0.01未満	0.01未満	0.01未満
	0.04未満			0.04未満			0.04未満	0.04未満	0.04未満
	0.002未満			0.002未満			0.002未満	0.002未満	0.002未満
	0.0005未満			0.0005未満			0.0005未満	0.0005未満	0.0005未満
	0.0005未満			0.0005未満			0.0005未満	0.0005未満	0.0005未満
	0.0005未満			0.0005未満			0.0005未満	0.0005未満	0.0005未満
	0.0001未満			0.0001未満			0.0001未満	0.0001未満	0.0001未満
	0.0001未満			0.0001未満			0.0001未満	0.0001未満	0.0001未満
	0.0004			0.0007			0.0007	0.0004	0.0006
	0.0001未満			0.0001未満			0.0001未満	0.0001未満	0.0001未満
	0.0001未満			0.0001未満			0.0001未満	0.0001未満	0.0001未満
	0.0001未満			0.0001未満			0.0001未満	0.0001未満	0.0001未満
	0.0001未満			0.0001未満			0.0001未満	0.0001未満	0.0001未満
	0.0001未満			0.0001未満			0.0001未満	0.0001未満	0.0001未満
	0.0002未満			0.0002未満			0.0002未満	0.0002未満	0.0002未満
	0.0001未満			0.0001未満			0.0001未満	0.0001未満	0.0001未満
	0.006未満			0.006未満			0.006未満	0.006未満	0.006未満
	0.004未満			0.004未満			0.004未満	0.004未満	0.004未満
	0.004未満			0.004未満			0.004未満	0.004未満	0.004未満
	0.0001未満			0.0001未満			0.0001未満	0.0001未満	0.0001未満
	0.006未満			0.006未満			0.006未満	0.006未満	0.006未満
	0.002未満			0.002未満			0.002未満	0.002未満	0.002未満
	0.06			0.06未満			0.06	0.06未満	0.06未満
	0.2未満			0.2未満			0.2未満	0.2未満	0.2未満
	26			23			26	23	25
	26			23			26	23	25
	0.009未満			0.009未満			0.009未満	0.009未満	0.009未満
	0.03未満			0.03未満			0.03未満	0.03未満	0.03未満

(2) 放流水

年 月 日		H25. 4. 3	H25. 4. 18	H25. 5. 8	H25. 5. 22	H25. 6. 5	
採 水 時 刻		10:08	10:15	10:07	10:16	10:09	
一般項目	天 候		雨	曇	晴	晴	
	気 温	℃	11	10	12	20	
	水 温	℃	14	15.4	15.7	18.2	
	透 視 度	度	50以上	50以上	50以上	50以上	
	透 明 度	m					
	色 相		微緑黄色	微緑黄色	微緑黄色	微緑黄色	
	臭 気		殆ど無し	殆ど無し	殆ど無し	殆ど無し	
環境項目	pH		7.2	7.1	7.0	7.1	
	BOD	mg/L	1.4	1.2	1.3	1.7	
	COD	mg/L	8.9	9.4	9.7	9.7	
	SS	mg/L	2	2	2	2	
	大腸菌群数	個/cm ³	30未満	30未満	30未満	30未満	
	ノルマルヘキササン抽出物質含有量	mg/L	0.5未満	0.5未満	0.5未満	0.5未満	
	窒素含有量	mg/L	2.0	1.8	3.7	3.0	
	燐含有量	mg/L	1.2	0.70	0.59	0.65	
	フェノール類	mg/L	0.5未満				
	銅及びその化合物	mg/L	0.02未満				
	亜鉛及びその化合物	mg/L	0.06				
	鉄及びその化合物(溶解性)	mg/L	0.04				
	マンガン及びその化合物(溶解性)	mg/L	0.12				
	処理困難物質	クロム及びその化合物	mg/L	0.003未満			
カドミウム及びその化合物		mg/L	0.0004未満				
シアン化合物		mg/L	0.1未満				
有機燐化合物		mg/L	0.1未満				
鉛及びその化合物		mg/L	0.01未満				
六価クロム化合物		mg/L	0.04未満				
ヒ素及びその化合物		mg/L	0.002未満				
水銀及びアルキル水銀その他の水銀化合物		mg/L	0.0005未満				
アルキル水銀化合物		mg/L	0.0005未満				
ポリ塩化ビフェニル		mg/L	0.0005未満				
トリクロロエチレン		mg/L	0.0001未満				
テトラクロロエチレン		mg/L	0.0001未満				
ジクロロメタン		mg/L	0.0001未満				
四塩化炭素		mg/L	0.0001未満				
1, 2-ジクロロエタン		mg/L	0.0001未満				
1, 1-ジクロロエチレン		mg/L	0.0001未満				
シス-1, 2-ジクロロエチレン		mg/L	0.0001未満				
1, 1, 1-トリクロロエタン		mg/L	0.0001未満				
1, 1, 2-トリクロロエタン		mg/L	0.0002未満				
1, 3-ジクロロプロペン		mg/L	0.0001未満				
チウラム		mg/L	0.006未満				
シマジン		mg/L	0.004未満				
チオベンカルブ		mg/L	0.004未満				
ベンゼン		mg/L	0.0001未満				
1, 4-ジオキサン		mg/L	0.006未満				
セレン及びその化合物		mg/L	0.002未満				
ほう素及びその化合物		mg/L	0.06未満				
ふっ素及びその化合物		mg/L	0.2未満				
有害物質		アンモニア、アンモニウム化合物、亜硝酸化合物及び硝酸化合物	mg/L	0.59	0.52	2.0	0.86
		アンモニア性窒素	mg/L	0.68	0.47	1.2	1.9
		亜硝酸性窒素	mg/L	0.020	0.019	0.057	0.033
		硝酸性窒素	mg/L	0.30	0.31	1.5	0.07

※ アンモニア，アンモニウム化合物，亜硝酸化合物及び硝酸化合物の総量は，アンモニア性窒素に0.4を乗じたものと亜硝酸性窒素及び硝酸性窒素の合計値とする。

H25. 6. 20	H25. 7. 3	H25. 7. 17	H25. 8. 7	H25. 8. 21	H25. 9. 4	H25. 9. 19	H25. 10. 2	H25. 10. 17	H25. 11. 6
10:05	10:04	10:03	10:09	10:02	10:00	9:56	10:11	10:18	9:57
晴	曇	曇	晴	晴	曇	晴	雨	晴	晴
25	23	20	30	29	26	23	22	15	12
21.0	21.4	22.0	23.2	24.2	24.0	23.0	22.8	20.3	19.3
50以上	50以上	50以上	50以上	50以上	50以上	50以上	50以上	50以上	50以上
微緑黄色	微緑黄色	微緑黄色	微緑黄色	微緑黄色	微緑黄色	微緑黄色	微緑黄色	微緑黄色	微緑黄色
殆ど無し	殆ど無し	殆ど無し	殆ど無し	殆ど無し	殆ど無し	殆ど無し	殆ど無し	殆ど無し	殆ど無し
7.1	7.2	7.2	7.1	7.1	7.2	7.3	7.2	7.2	7.3
0.7	1.0	0.5	1.0	0.5未満	0.5未満	0.5未満	0.5未満	0.6	0.5未満
7.7	8.5	9.6	7.5	7.3	7.5	6.7	7.5	7.1	7.5
1	1	1未満	1	1未満	1	1未満	1未満	1未満	1未満
30未満	30未満	30未満	30未満	30未満	30未満	30未満	30未満	30未満	30未満
0.5未満	0.5未満	0.5未満	0.5未満	0.5未満	0.5未満	0.5未満	0.5未満	0.5未満	0.5未満
1.4	1.2	1.0	1.7	1.2	2.0	1.7	2.0	1.9	2.1
0.49	0.83	0.53	0.51	0.35	0.69	0.63	1.1	0.73	1.1
	0.5未満						0.5未満		
	0.02未満						0.02未満		
	0.02						0.02未満		
	0.05						0.05		
	0.2						0.21		
	0.003未満						0.003未満		
	0.0004未満						0.0004未満		
	0.1未満						0.1未満		
	0.1未満						0.1未満		
	0.01未満						0.01未満		
	0.04未満						0.04未満		
	0.002未満						0.002未満		
	0.0005未満						0.0005未満		
	0.0005未満						0.0005未満		
	0.0005未満						0.0005未満		
	0.0001未満						0.0001未満		
	0.0001未満						0.0001未満		
	0.0001未満						0.0001未満		
	0.0001未満						0.0001未満		
	0.0001未満						0.0001未満		
	0.0001未満						0.0001未満		
	0.0001未満						0.0001未満		
	0.0001未満						0.0001未満		
	0.0001未満						0.0001未満		
	0.0002未満						0.0002未満		
	0.0001未満						0.0001未満		
	0.006未満						0.006未満		
	0.004未満						0.004未満		
	0.004未満						0.004未満		
	0.0001未満						0.0001未満		
	0.006未満						0.006未満		
	0.002未満						0.002未満		
	0.06未満						0.06未満		
	0.2未満						0.2未満		
0.34	0.24	0.20	0.46	0.29	1.1	0.92	1.1	1.1	1.2
0.46	0.24	0.12	0.75	0.22	0.19	0.10	0.16	0.10	0.16
0.022	0.011	0.009未満	0.030	0.016	0.032	0.012	0.020	0.009	0.024
0.13	0.13	0.15	0.13	0.19	0.95	0.87	1.0	1.1	1.1

年 月 日			H25. 11. 20	H25. 12. 5	H25. 12. 19	H26. 1. 9	H26. 1. 22	
採 水 時 刻			9:50	10:04	9:55	10:07	10:15	
一般項目	天 候		晴	晴	曇	曇	晴	
	気 温	℃	10	8	3	0	2	
	水 温	℃	17.6	16.2	15.7	13.9	13.1	
	透 視 度	度	50以上	50以上	50以上	50以上	50以上	
	透 明 度	m						
	色 相		微緑黄色	微緑黄色	微緑黄色	微緑黄色	微緑黄色	
	臭 気		殆ど無し	殆ど無し	殆ど無し	殆ど無し	殆ど無し	
環境項目	pH		7.3	7.2	7.1	7.2	7.1	
	BOD	mg/L	0.5未満	1.0	0.9	0.5未満	1.1	
	COD	mg/L	8.4	8.4	8.9	9.1	9.6	
	SS	mg/L	1	2	2	2	2	
	大腸菌群数	個/cm3	30未満	30未満	30未満	30未満	30未満	
	ノルマルヘキササン抽出物質含有量	mg/L	0.5未満	0.5未満	0.5未満	0.5未満	0.5未満	
	窒素含有量	mg/L	2.3	4.0	2.3	2.0	2.5	
	燐含有量	mg/L	0.34	0.51	1.4	0.79	0.60	
	フェノール類	mg/L				0.5未満		
	銅及びその化合物	mg/L				0.02未満		
	亜鉛及びその化合物	mg/L				0.03		
	鉄及びその化合物(溶解性)	mg/L				0.06		
	マンガン及びその化合物(溶解性)	mg/L				0.21		
	クロム及びその化合物	mg/L				0.003未満		
処理困難物質	有害物質	カドミウム及びその化合物	mg/L				0.0004未満	
		シアン化合物	mg/L				0.1未満	
		有機燐化合物	mg/L				0.1未満	
		鉛及びその化合物	mg/L				0.01未満	
		六価クロム化合物	mg/L				0.04未満	
		ひ素及びその化合物	mg/L				0.002未満	
		水銀及びアルキル水銀その他の水銀化合物	mg/L				0.0005未満	
		アルキル水銀化合物	mg/L				0.0005未満	
		ポリ塩化ビフェニル	mg/L				0.0005未満	
		トリクロロエチレン	mg/L				0.0001未満	
		テトラクロロエチレン	mg/L				0.0001未満	
		ジクロロメタン	mg/L				0.0001未満	
		四塩化炭素	mg/L				0.0001未満	
		1, 2-ジクロロエタン	mg/L				0.0001未満	
		1, 1-ジクロロエチレン	mg/L				0.0001未満	
		シス-1, 2-ジクロロエチレン	mg/L				0.0001未満	
	1, 1, 1-トリクロロエタン	mg/L				0.0001未満		
	1, 1, 2-トリクロロエタン	mg/L				0.0002未満		
	1, 3-ジクロロプロペン	mg/L				0.0001未満		
	チウラム	mg/L				0.006未満		
	シマジン	mg/L				0.004未満		
	チオベンカルブ	mg/L				0.004未満		
	ベンゼン	mg/L				0.0001未満		
	1, 4-ジオキサン	mg/L				0.006未満		
	セレン及びその化合物	mg/L				0.002未満		
	ほう素及びその化合物	mg/L				0.06未満		
	ふっ素及びその化合物	mg/L				0.2未満		
	アンモニア、アンモニウム化合物、亜硝酸化合物及び硝酸化合物	アンモニア、アンモニウム化合物、亜硝酸化合物及び硝酸化合物	mg/L	0.78	3.0	0.89	0.69	1.0
		アンモニア性窒素	mg/L	1.1	0.19	0.77	0.51	0.77
		亜硝酸性窒素	mg/L	0.047	0.062	0.069	0.046	0.064
		硝酸性窒素	mg/L	0.29	2.9	0.51	0.44	0.64

※ アンモニア、アンモニウム化合物、亜硝酸化合物及び硝酸化合物の総量は、アンモニア性窒素に0.4を乗じたものと亜硝酸性窒素及び硝酸性窒素の合計値とする。

H26. 2. 5	H26. 2. 19	H26. 3. 7	H26. 3. 19	最大値	最小値	平均値
10:05	9:55	9:33	10:07			
雪	曇	晴	晴			
-4	1	-1	8	30	-4	14
12.5	11.6	12.3	12.9	24.2	11.6	18.4
50以上	50以上	50以上	50以上	50以上	50以上	50以上
微緑黄色	微緑黄色	微緑黄色	微黄緑色			
殆ど無し	殆ど無し	殆ど無し	殆ど無し			
7.2	7.0	7.1	7.2	7.3	7.0	7.2
1.3	1.5	1.9	2.9	2.9	0.5未満	0.9
11	9.3	10	11	11	6.7	8.7
3	2	4	3	4	1未満	2
30未満	30未満	30未満	30未満	30未満	30未満	30未満
0.5未満	0.5未満	0.5未満	0.5未満	0.5未満	0.5未満	0.5未満
3.6	4.8	3.9	5.1	5.1	1.0	2.4
1.0	0.57	1.2	0.88	1.4	0.34	0.74
				0.5未満	0.5未満	0.5未満
				0.02未満	0.02未満	0.02未満
				0.06	0.02未満	0.03
				0.06	0.04	0.05
				0.21	0.12	0.19
				0.003未満	0.003未満	0.003未満
				0.0004未満	0.0004未満	0.0004未満
				0.1未満	0.1未満	0.1未満
				0.1未満	0.1未満	0.1未満
				0.01未満	0.01未満	0.01未満
				0.04未満	0.04未満	0.04未満
				0.002未満	0.002未満	0.002未満
				0.0005未満	0.0005未満	0.0005未満
				0.0005未満	0.0005未満	0.0005未満
				0.0005未満	0.0005未満	0.0005未満
				0.0001未満	0.0001未満	0.0001未満
				0.0001未満	0.0001未満	0.0001未満
				0.0001未満	0.0001未満	0.0001未満
				0.0001未満	0.0001未満	0.0001未満
				0.0001未満	0.0001未満	0.0001未満
				0.0001未満	0.0001未満	0.0001未満
				0.0001未満	0.0001未満	0.0001未満
				0.0001未満	0.0001未満	0.0001未満
				0.0001未満	0.0001未満	0.0001未満
				0.0002未満	0.0002未満	0.0002未満
				0.0001未満	0.0001未満	0.0001未満
				0.006未満	0.006未満	0.006未満
				0.004未満	0.004未満	0.004未満
				0.004未満	0.004未満	0.004未満
				0.0001未満	0.0001未満	0.0001未満
				0.006未満	0.006未満	0.006未満
				0.002未満	0.002未満	0.002未満
				0.06未満	0.06未満	0.06未満
				0.2未満	0.2未満	0.2未満
2.1	3.4	2.5	1.7	3.4	0.20	1.1
0.84	0.74	0.49	3.6	3.6	0.10	0.68
0.054	0.092	0.11	0.032	0.11	0.009未満	0.038
1.7	3.0	2.2	0.23	3.0	0.07	0.83

5 流域下水道各接続点における流入下水の水質

公共下水道から流域下水道に流入する下水について公共下水道の管理者(各市町村)は、各接続箇所(接続点)の水質を調査し報告することが義務づけられている[流域下水道管理要綱第12条]。調査回数、分析項目等は協議して定めるもので、平成25年度の測定点は、16ヵ所であった。

以下に報告の集計結果を示す。

市町村名	大 崎 市													
	鹿島台 5		鹿島台 12		鹿島台 14		鹿島台 15		鹿島台 16		鹿島台 17		三本木 1	
処理区分名	志 田		志 田		志 田		志 田		志 田		志 田		志 田	
流域幹線名	志 田		志 田		志 田		志 田		志 田		志 田		志 田	
項目	接続箇所番号													
	鹿島台5号		鹿島台12号		鹿島台14号		鹿島台15号		鹿島台16号		鹿島台17号		三本木1号	
	n	n	n	n	n	n	n	n	n	n	n	n	n	
水素イオン濃度(pH)	7.7	4	7.2	4	7.7	4	7.1	4	7.2	4	7.4	4	7.2	4
生物学的酸素要求量(BOD) (mg/L)	180	4	160	4	250	4	210	4	180	4	160	4	320	4
化学的酸素要求量(COD) (mg/L)	60	4	61	4	80	4	74	4	68	4	86	4	150	4
浮遊物質(SS) (mg/L)	120	4	100	4	160	4	130	4	110	4	120	4	280	4
よう素消費量 (mg/L)	14	4	11	4	17	4	20	4	16	4	25	4	29	4
ノルマルヘキサン抽出物質含有量 (mg/L)	8	4	10	4	15	4	17	4	12	4	10	4	24	4
塩素イオン (mg/L)	64	4	43	4	73	4	51	4	68	4	48	4	40	4
陰イオン界面活性剤 (mg/L)	0.14	1	0.08	1	1.3	1	1.5	1	0.81	1	3.1	1	1.4	1
カドミウム及びその化合物 (mg/L)	0.001未満	1	0.001未満	1	0.001未満	1	0.001未満	1	0.001未満	1	0.001未満	1	0.001未満	1
シアン化合物 (mg/L)	0.1未満	1	0.1未満	1	0.1未満	1	0.1未満	1	0.1未満	1	0.1未満	1	0.1未満	1
有機リン化合物 (mg/L)	0.1未満	1	0.1未満	1	0.1未満	1	0.1未満	1	0.1未満	1	0.1未満	1	0.1未満	1
鉛及びその化合物 (mg/L)	0.001未満	1	0.002	1	0.002	1	0.001	1	0.001未満	1	0.003	1	0.004	1
六価クロム化合物 (mg/L)	0.04未満	1	0.04未満	1	0.04未満	1	0.04未満	1	0.04未満	1	0.04未満	1	0.04未満	1
ひ素及びその化合物 (mg/L)	0.001未満	1	0.001	1	0.001	1	0.002	1	0.001	1	0.001	1	0.001	1
水銀及びアルキル水銀その他の水銀化合物 (mg/L)	0.0005未満	1	0.0005未満	1	0.0005未満	1	0.0005未満	1	0.0005未満	1	0.0005未満	1	0.0005未満	1
アルキル水銀化合物 (mg/L)	0.0005未満	1	0.0005未満	1	0.0005未満	1	0.0005未満	1	0.0005未満	1	0.0005未満	1	0.0005未満	1
PCB (mg/L)	0.0005未満	1	0.0005未満	1	0.0005未満	1	0.0005未満	1	0.0005未満	1	0.0005未満	1	0.0005未満	1
トリクロロエチレン (mg/L)	0.002未満	1	0.002未満	1	0.002未満	1	0.002未満	1	0.002未満	1	0.002未満	1	0.002未満	1
テトラクロロエチレン (mg/L)	0.0005未満	1	0.0005未満	1	0.0005未満	1	0.0005未満	1	0.0005未満	1	0.0005未満	1	0.0005未満	1
ジクロロメタン (mg/L)	0.02未満	1	0.02未満	1	0.02未満	1	0.02未満	1	0.02未満	1	0.02未満	1	0.02未満	1
四塩化炭素 (mg/L)	0.002未満	1	0.002未満	1	0.002未満	1	0.002未満	1	0.002未満	1	0.002未満	1	0.002未満	1
1,2-ジクロロエタン (mg/L)	0.0004未満	1	0.0004未満	1	0.0004未満	1	0.0004未満	1	0.0004未満	1	0.0004未満	1	0.0004未満	1
1,1-ジクロロエチレン (mg/L)	0.002未満	1	0.002未満	1	0.002未満	1	0.002未満	1	0.002未満	1	0.002未満	1	0.002未満	1
シス-1,2-ジクロロエチレン (mg/L)	0.004未満	1	0.004未満	1	0.004未満	1	0.004未満	1	0.004未満	1	0.004未満	1	0.004未満	1
1,1,1-トリクロロエタン (mg/L)	0.0005未満	1	0.0005未満	1	0.0005未満	1	0.0005未満	1	0.0005未満	1	0.0005未満	1	0.0005未満	1
1,1,2-トリクロロエタン (mg/L)	0.0006未満	1	0.0006未満	1	0.0006未満	1	0.0006未満	1	0.0006未満	1	0.0006未満	1	0.0006未満	1
1,3-ジクロロプロペン (mg/L)	0.0002未満	1	0.0002未満	1	0.0002未満	1	0.0002未満	1	0.0002未満	1	0.0002未満	1	0.0002未満	1
チウラム (mg/L)	0.0006未満	1	0.0006未満	1	0.0006未満	1	0.0006未満	1	0.0006未満	1	0.0006未満	1	0.0006未満	1
シマジン (mg/L)	0.0003未満	1	0.0003未満	1	0.0003未満	1	0.0003未満	1	0.0003未満	1	0.0003未満	1	0.0003未満	1
チオベンカルブ (mg/L)	0.002未満	1	0.002未満	1	0.002未満	1	0.002未満	1	0.002未満	1	0.002未満	1	0.002未満	1
ベンゼン (mg/L)	0.001未満	1	0.001未満	1	0.001未満	1	0.001未満	1	0.001未満	1	0.001未満	1	0.001未満	1
セレン及びその化合物 (mg/L)	0.001未満	1	0.001未満	1	0.001未満	1	0.001未満	1	0.001未満	1	0.001未満	1	0.001未満	1
ほう素及びその化合物 (mg/L)	0.1未満	1	0.1未満	1	0.1未満	1	0.1未満	1	0.1未満	1	0.1未満	1	0.1未満	1
ふっ素化合物 (mg/L)	0.08未満	1	0.08未満	1	0.08未満	1	0.08未満	1	0.08未満	1	0.14	1	0.08未満	1
1,4-ジオキサン (mg/L)	0.005未満	1	0.005未満	1	0.005未満	1	0.005未満	1	0.005未満	1	0.005未満	1	0.005未満	1
フェノール類 (mg/L)	0.5未満	1	0.5未満	1	0.5未満	1	0.5未満	1	0.5未満	1	0.5未満	1	0.5未満	1
銅及びその化合物 (mg/L)	0.02未満	1	0.02未満	1	0.02未満	1	0.02未満	1	0.02未満	1	0.02未満	1	0.03	1
亜鉛及びその化合物 (mg/L)	0.08	1	0.05	1	0.17	1	0.09	1	0.05	1	0.12	1	0.14	1
鉄及びその化合物(溶解性) (mg/L)	0.08	1	0.12	1	0.12	1	0.13	1	0.15	1	0.49	1	0.11	1
マンガン及びその化合物(溶解性) (mg/L)	0.04	1	0.01	1	0.05	1	0.05	1	0.09	1	0.33	1	0.02	1
クロム及びその化合物 (mg/L)	0.02未満	1	0.02未満	1	0.02未満	1	0.02未満	1	0.02未満	1	0.02未満	1	0.02未満	1
アンモニア性窒素、亜硝酸性窒素及び硝酸性窒素含有量 (mg/L)	32	1	21	1	31	1	24	1	27	1	17	1	27	1
総窒素 (mg/L)	51	1	36	1	49	1	40	1	41	1	27	1	45	1
総りん (mg/L)	6.7	1	2.9	1	4.8	1	3.8	1	3.4	1	2.5	1	4.6	1

大 崎 市														美里町			
三本木 9		三本木 10		松山 1		松山 13		松山 16		松山 22		松山 25		松山 28		小牛田 1	
志 田		志 田		志 田		志 田		志 田		志 田		志 田		志 田		小牛田	
三本木 9号		三本木10号		松山1号		松山13号		松山16号		松山22号		松山25号		松山28号		小牛田1号	
n	n	n	n	n	n	n	n	n	n	n	n	n	n	n	n	n	n
7.4	4	7.1	4	7.2	4	7.6	4	7.3	4	7.3	4	7.1	4	7.2	4	7.4	4
190	4	240	4	120	4	220	4	78	4	220	4	250	4	210	4	230	4
81	4	99	4	53	4	110	4	45	4	130	4	100	4	100	4	150	4
170	4	180	4	62	4	260	4	57	4	280	4	90	4	180	4	210	4
15	4	21	4	10	4	15	4	5	4	25	4	15	4	15	4	18	4
14	4	18	4	5	4	13	4	5	4	20	4	19	4	9	4	28	4
32	4	41	4	55	4	48	4	32	4	90	4	56	4	43	4	51	4
0.11	1	3.6	1	0.03	1	0.13	1	2.1	1	2.6	1	1.2	1	0.38	1	2.5	1
0.001未満	1	0.001未満	1	0.001未満	1	0.001未満	1	0.001未満	1	0.001未満	1	0.001未満	1	0.001未満	1	0.0004未満	1
0.1未満	1	0.1未満	1	0.1未満	1	0.1未満	1	0.1未満	1	0.1未満	1	0.1未満	1	0.1未満	1	0.1未満	1
0.1未満	1	0.1未満	1	0.1未満	1	0.1未満	1	0.1未満	1	0.1未満	1	0.1未満	1	0.1未満	1	0.1未満	1
0.002	1	0.004	1	0.003	1	0.001	1	0.004	1	0.002	1	0.001	1	0.001	1	0.01未満	1
0.04未満	1	0.04未満	1	0.04未満	1	0.04未満	1	0.04未満	1	0.04未満	1	0.04未満	1	0.04未満	1	0.04未満	1
0.001	1	0.004	1	0.001	1	0.001未満	1	0.005	1	0.002	1	0.001	1	0.002	1	0.002未満	1
0.0005未満	1	0.0005未満	1	0.0005未満	1	0.0005未満	1	0.0005未満	1	0.0005未満	1	0.0005未満	1	0.0005未満	1	0.0005未満	1
0.0005未満	1	0.0005未満	1	0.0005未満	1	0.0005未満	1	0.0005未満	1	0.0005未満	1	0.0005未満	1	0.0005未満	1	0.0005未満	1
0.0005未満	1	0.0005未満	1	0.0005未満	1	0.0005未満	1	0.0005未満	1	0.0005未満	1	0.0005未満	1	0.0005未満	1	0.0005未満	1
0.002未満	1	0.002未満	1	0.002未満	1	0.002未満	1	0.002未満	1	0.002未満	1	0.002未満	1	0.002未満	1	0.0001未満	1
0.0005未満	1	0.0005未満	1	0.0005未満	1	0.0005未満	1	0.0005未満	1	0.0005未満	1	0.0005未満	1	0.0005未満	1	0.0001未満	1
0.02未満	1	0.02未満	1	0.002未満	1	0.002未満	1	0.002未満	1	0.002未満	1	0.002未満	1	0.002未満	1	0.0005	1
0.002未満	1	0.002未満	1	0.0005	1	0.0002未満	1	0.0002未満	1	0.0002未満	1	0.0002未満	1	0.0002未満	1	0.0001未満	1
0.0004未満	1	0.0004未満	1	0.0004未満	1	0.0004未満	1	0.0004未満	1	0.0004未満	1	0.0004未満	1	0.0004未満	1	0.0001未満	1
0.002未満	1	0.002未満	1	0.002未満	1	0.002未満	1	0.002未満	1	0.002未満	1	0.002未満	1	0.002未満	1	0.0001未満	1
0.004未満	1	0.004未満	1	0.04未満	1	0.004未満	1	0.004未満	1	0.004未満	1	0.004未満	1	0.004未満	1	0.0001未満	1
0.0005未満	1	0.0005未満	1	0.0033	1	0.0005未満	1	0.0005未満	1	0.0005未満	1	0.0005未満	1	0.0005未満	1	0.0001未満	1
0.0006未満	1	0.0006未満	1	0.0006未満	1	0.0006未満	1	0.0006未満	1	0.0006未満	1	0.0006未満	1	0.0006未満	1	0.0002未満	1
0.0002未満	1	0.0002未満	1	0.0002未満	1	0.0002未満	1	0.0002未満	1	0.0002未満	1	0.0002未満	1	0.0002未満	1	0.0001未満	1
0.0006未満	1	0.0006未満	1	0.0006未満	1	0.0006未満	1	0.0006未満	1	0.0006未満	1	0.0006未満	1	0.0006未満	1	0.0006未満	1
0.0003未満	1	0.0003未満	1	0.0003未満	1	0.0003未満	1	0.0003未満	1	0.0003未満	1	0.0003未満	1	0.0003未満	1	0.0004未満	1
0.002未満	1	0.002未満	1	0.002未満	1	0.002未満	1	0.002未満	1	0.002未満	1	0.002未満	1	0.002未満	1	0.0004未満	1
0.001未満	1	0.001未満	1	0.001未満	1	0.001未満	1	0.001未満	1	0.001未満	1	0.001未満	1	0.001未満	1	0.0001未満	1
0.001未満	1	0.001未満	1	0.001未満	1	0.001未満	1	0.001未満	1	0.001未満	1	0.001未満	1	0.001未満	1	0.002未満	1
0.1未満	1	0.1未満	1	0.1未満	1	0.1未満	1	0.1未満	1	0.1未満	1	0.1未満	1	0.1未満	1	0.07	1
0.09	1	0.12	1	0.08未満	1	0.08未満	1	0.08未満	1	0.12	1	0.08未満	1	0.08未満	1	0.15未満	1
0.005未満	1	0.005未満	1	0.005未満	1	0.005未満	1	0.005未満	1	0.005未満	1	0.005未満	1	0.005未満	1	0.006未満	1
0.5未満	1	0.5未満	1	0.5未満	1	0.5未満	1	0.5未満	1	0.5未満	1	0.5未満	1	0.5未満	1	0.071	1
0.02	1	0.02未満	1	0.02	1	0.02	1	0.02未満	1	0.05	1	0.02未満	1	0.02	1	0.02未満	1
0.20	1	0.14	1	0.07	1	0.10	1	0.13	1	0.08	1	0.11	1	0.13	1	0.12	1
0.10	1	0.10	1	0.14	1	0.12	1	0.49	1	0.57	1	0.51	1	1.7	1	0.56	1
0.01	1	0.08	1	0.01未満	1	0.03	1	0.01未満	1	0.15	1	0.08	1	0.21	1	0.08	1
0.02未満	1	0.02未満	1	0.02未満	1	0.02未満	1	0.02未満	1	0.02未満	1	0.02未満	1	0.02未満	1	0.003未満	1
18	1	21	1	31	1	18	1	10	1	23	1	27	1	26	1	36	1
36	1	37	1	33	1	27	1	13	1	44	1	30	1	31	1	51	1
4.3	1	3.5	1	2.2	1	3.1	1	6.3	1	8.3	1	3.2	1	3.1	1	5.6	1

6 汚泥中試験

汚泥中試験は汚泥処理施設の適切な運転管理のため、月2回実施している。

項目 年月	脱水機供給汚泥 汚泥貯留槽 → 脱水機			脱水ケーキ 脱水機 → 搬出	
	pH	T-S %	VTS/T-S %	含水率 %	VTS/T-S %
H25 . 4	6.7	1.2	76.7	80.7	85.5
5	6.5	1.3	76.9	79.9	84.6
6	6.7	1.1	79.1	81.7	82.0
7	6.6	1.3	75.4	79.4	80.1
8	6.7	1.3	76.9	80.4	81.6
9	6.6	1.2	78.3	79.4	82.5
10	6.7	1.3	76.2	79.1	83.7
11	6.6	1.1	81.8	79.4	82.5
12	6.4	1.3	84.6	80.4	86.7
H26 . 1	6.5	1.1	84.5	80.7	85.5
2	6.5	1.1	81.8	79.3	84.5
3	6.7	1.2	80.0	80.0	85.0
平均	6.6	1.2	79.4	80.0	83.7
最大	6.7	1.3	84.6	81.7	86.7
最小	6.4	1.1	75.4	79.1	80.1
検体数	24	24	24	24	24

7 汚泥精密試験

浄化センターから発生する汚泥については、仙塩浄化センターにて焼却を行った他、有効利用しており、産業廃棄物に含まれる金属等の検定方法に基づき溶出試験を行っている。
 結果を(1)に示したが、基準を超える有害物質は検出されていないことを確認した。
 また、その汚泥を原料として、コンポスト化を行っているため、全量試験を行い安全性の確認をしている。
 結果を(2)に示したが、肥料取締法基準を超える有害物質は検出されていないことを確認した。

(1) 汚泥溶出試験

年 月 日		H25. 9. 4	参考 (産業廃棄物判定基準)
項 目			
pH		5.9	—
カドミウム及びその化合物	mg/L	0.0008未満	0.3
鉛及びその化合物	mg/L	0.02未満	0.3
ひ素及びその化合物	mg/L	0.005	0.3
水銀及びアルキル水銀 その他の水銀化合物	mg/L	0.0005未満	0.005
アルキル水銀化合物	mg/L	0.0005未満	検出されないこと
有機りん化合物	mg/L	0.1未満	1
六価クロム化合物	mg/L	0.04未満	1.5
シアン化合物	mg/L	0.1未満	1
P C B	mg/L	0.0005未満	0.003
トリクロロエチレン	mg/L	0.0001未満	0.3
テトラクロロエチレン	mg/L	0.0001未満	0.1
ジクロロメタン	mg/L	0.0001未満	0.2
四塩化炭素	mg/L	0.0001未満	0.02
1、2-ジクロロエタン	mg/L	0.0001未満	0.04
1、1-ジクロロエチレン	mg/L	0.0001未満	1
シス-1、2-ジクロロエチレン	mg/L	0.0001未満	0.4
1、1、1-トリクロロエタン	mg/L	0.0001未満	3
1、1、2-トリクロロエタン	mg/L	0.0002未満	0.06
1、3-ジクロロプロペン	mg/L	0.0001未満	0.02
チウラム	mg/L	0.006未満	0.06
シマジン	mg/L	0.004未満	0.03
チオベンカルブ	mg/L	0.004未満	0.2
ベンゼン	mg/L	0.0001未満	0.1
1、4-ジオキサン	mg/L	0.006未満	0.5
セレン及びその化合物	mg/L	0.004未満	0.3

(2)汚泥全量試験

年 月 日		H25. 4. 3	H25. 5. 8	H25. 6. 5	H25. 7. 3	H25. 8. 7
		項 目				
カドミウム含有量	mg/kg・DS	0.63	0.62	0.58	0.61	0.62
鉛含有量	mg/kg・DS	6	7	7	5	6
ひ素含有量	mg/kg・DS	3.9	4.2	3.4	3.5	4.3
銅含有量	mg/kg・DS	190	190	180	180	180
亜鉛含有量	mg/kg・DS	300	330	350	370	420
総水銀含有量	mg/kg・DS	0.17	0.17	0.17	0.19	0.31
クロム含有量	mg/kg・DS	21	21	22	22	31
ニッケル含有量	mg/kg・DS	9.5	10	8.9	12	15
含水率	%	81.4	80.1	80.2	80.6	80.0

年 月 日		H25. 9. 4	H25. 10. 2	H25. 11. 6	H25. 12. 4	H26. 1. 9
		項 目				
カドミウム含有量	mg/kg・DS	0.67	0.80	0.71	0.69	0.72
鉛含有量	mg/kg・DS	8	8	8	6	7
ひ素含有量	mg/kg・DS	4.3	4.6	4.5	3.6	3.9
銅含有量	mg/kg・DS	180	180	180	190	180
亜鉛含有量	mg/kg・DS	470	440	380	360	300
総水銀含有量	mg/kg・DS	0.25	0.20	0.20	0.21	0.21
クロム含有量	mg/kg・DS	21	25	22	20	20
ニッケル含有量	mg/kg・DS	14	14	12	9.5	10
含水率	%	79.1	78.6	79.3	78.8	80.8

年 月 日		H26. 2. 5	H26. 3. 6	平均	参考 (肥料取締法基準)
		項 目			
カドミウム含有量	mg/kg・DS	0.68	0.75	0.67	5
鉛含有量	mg/kg・DS	7	7	7	100
ひ素含有量	mg/kg・DS	1.9	4.2	3.9	50
銅含有量	mg/kg・DS	200	200	190	—
亜鉛含有量	mg/kg・DS	310	330	360	—
総水銀含有量	mg/kg・DS	0.23	0.24	0.21	2
クロム含有量	mg/kg・DS	22	24	23	500
ニッケル含有量	mg/kg・DS	10	10	11	300
含水率	%	80.2	79.8	79.9	—

8 汚泥発生量

処理施設から発生する汚泥等の量と、処理場から搬出される汚泥等の量の状況を以下に示した。

項目 年月	最終沈殿池 → 汚泥貯留槽			汚泥貯留槽 → 遠心脱水機			遠心脱水機 → 搬出				沈砂・しさ 量 t
	余剰汚泥			脱水機供給汚泥			脱水ケーキ				
	量 m ³	濃度 %	乾泥 t	量 m ³	濃度 %	乾泥 t	仙塩浄化センター(焼却) t	太平洋セメント(セメント) t	合計量 t	含水率 %	
H25. 4	3,919	1.1	41.3	3,919	1.1	41.3	112.53	72.66	185.19	80.9	0.85
5	3,741	1.1	39.3	3,721	1.1	39.1	168.54	24.40	192.94	80.4	0.00
6	2,948	1.1	31.9	2,948	1.1	31.9	145.95	0.00	145.95	81.3	0.00
7	3,097	1.2	37.1	3,097	1.2	37.1	137.52	32.58	170.10	80.4	0.73
8	2,915	1.2	35.5	2,922	1.2	35.6	153.56	0.00	153.56	80.1	0.90
9	2,641	1.2	31.0	2,641	1.2	31.0	129.26	0.00	129.26	79.3	0.65
10	2,442	1.2	28.3	2,442	1.2	28.3	128.97	0.00	128.97	79.1	0.00
11	2,831	1.1	31.9	2,837	1.1	31.9	8.01	120.46	128.47	79.6	0.66
12	3,363	1.2	39.4	3,365	1.2	39.4	96.63	71.94	168.57	79.8	0.50
H26. 1	2,773	1.1	31.6	2,773	1.1	31.6	144.07	0.00	144.07	80.2	0.00
2	3,214	1.1	35.8	3,214	1.1	35.8	152.52	0.00	152.52	79.6	0.78
3	3,291	1.2	38.5	3,293	1.2	38.5	152.67	0.00	152.67	79.8	0.00
合計	37,175	—	421.6	37,172	—	421.5	1530.23	322.04	1852.27	—	5.07
平均	3,098	1.1	35.1	3,098	1.1	35.1	127.52	26.84	154.36	80.0	0.42
最大	3,919	1.2	41.3	3,919	1.2	41.3	168.54	120.46	192.94	81.3	0.90
最小	2,442	1.1	28.3	2,442	1.1	28.3	8.01	0.00	128.47	79.1	0.00

9 河川調査

河川調査は、処理水を放流している鳴瀬川への影響を調べるもので、年2回実施している。以下に調査結果を示したが、放流水による影響は認められなかった。

項目 調査地点	採 水 日	pH	DO	BOD	COD	S S	大腸菌群数
			(mg/L)	(mg/L)	(mg/L)	(mg/L)	(MPN/100mL)
鳴瀬川上流 (No.1)	6/21	7.2	7.7	1.5	6.6	11	11,000
	9/25	7.5	8.5	0.7	3.6	8	54,000
	平均	7.4	8.1	1.1	5.1	10	33,000
放流水 (No.2)	6/21	7.1	5.7	0.7	7.8	1	4
	9/25	7.1	5.8	0.9	7.5	1未満	2未満
	平均	7.1	5.8	0.8	7.7	1未満	3
鳴瀬川下流 (No.3)	6/21	7.2	7.7	1.2	6.7	14	4,900
	9/25	7.5	8.6	0.8	3.9	7	3,300
	平均	7.4	8.2	1.0	5.3	11	4,100

項目 調査地点	採 水 日	塩化物イオン	NH ₄ -N	NO ₂ -N	NO ₃ -N	T-N	T-P
		(mg/L)	(mg/L)	(mg/L)	(mg/L)	(mg/L)	(mg/L)
鳴瀬川上流 (No.1)	6/21	10	0.03	0.010	0.50	0.99	0.15
	9/25	14	0.04	0.010	0.61	0.85	0.082
	平均	12	0.04	0.010	0.56	0.92	0.12
放流水 (No.2)	6/21	110	0.39	0.020	0.10	1.2	0.49
	9/25	150	0.18	0.020	0.95	2.0	0.98
	平均	130	0.29	0.020	0.53	1.6	0.74
鳴瀬川下流 (No.3)	6/21	9	0.02	0.010	0.54	1.0	0.13
	9/25	14	0.02未満	0.003	0.55	0.75	0.083
	平均	12	0.02未満	0.007	0.55	0.88	0.11

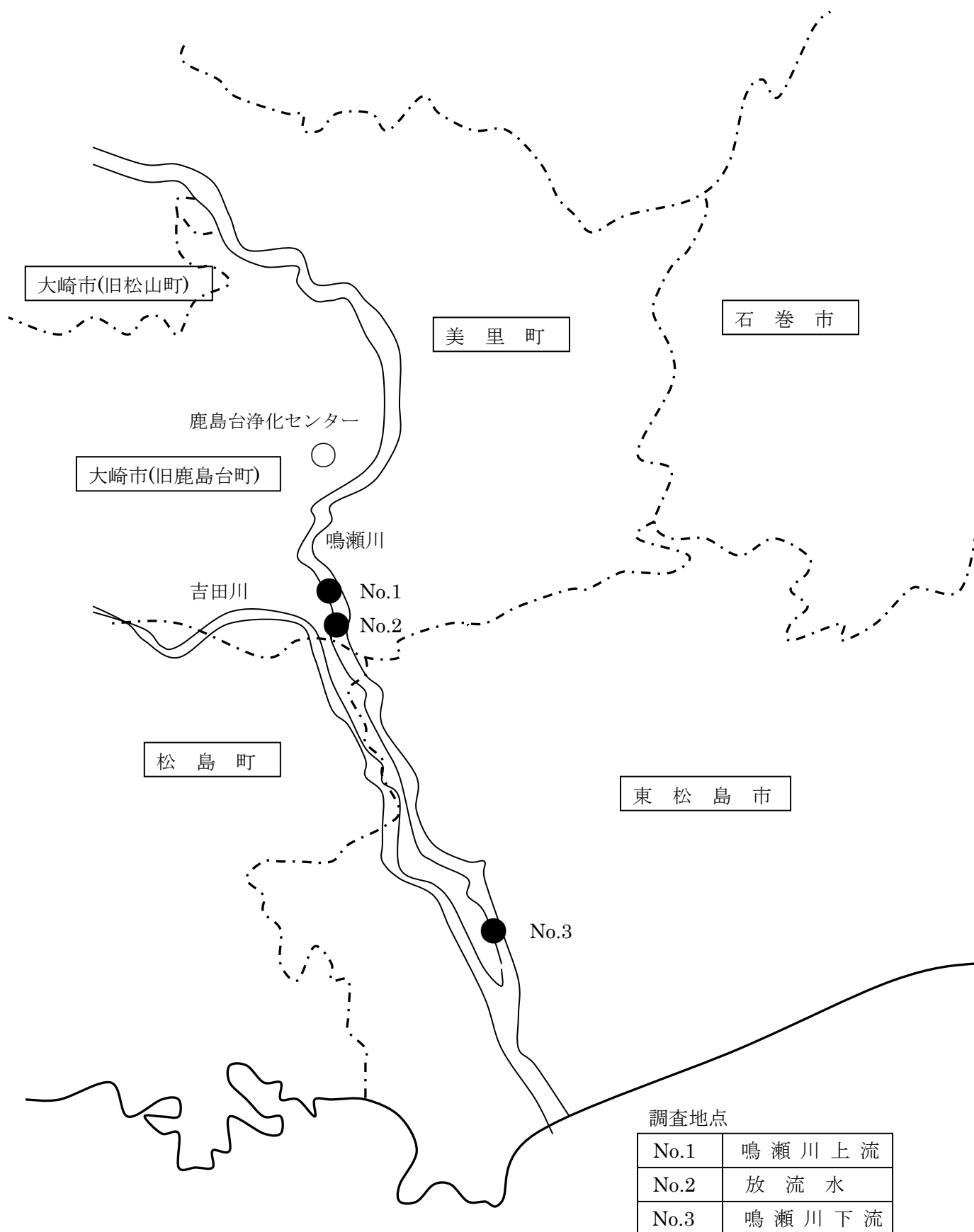

調査地点

No.1	鳴瀬川上流
No.2	放流水
No.3	鳴瀬川下流

生活環境の保全に関する環境基準

①河 川（湖沼を除く）

項目 類型	利用目的の 適応性	基 準 値				
		水素イオン 濃度 (pH)	生物化学的 酸素要求量 (BOD)	浮遊物質量 (SS)	溶存酸素量 (DO)	大腸菌群数
AA	水道1級、自然環境 保全及びA以下の欄 に掲げるもの	6.5以上 8.5以下	1mg/L 以下	25mg/L 以下	7.5mg/L 以上	50MPN/100mL 以下
A	水道2級、水産1級、 水浴及びB以下の欄 に掲げるもの	6.5以上 8.5以下	2mg/L 以下	25mg/L 以下	7.5mg/L 以上	1,000MPN/100mL 以下
B	水道3級、水産2級 及びC以下の欄に掲 げるもの	6.5以上 8.5以下	3mg/L 以下	25mg/L 以下	5mg/L 以上	5,000MPN/100mL 以下
C	水道3級、工業用水 1級及びD以下の欄 に掲げるもの	6.5以上 8.5以下	5mg/L 以下	50mg/L 以下	5mg/L 以上	—
D	工業用水2級、農業 用水及びEの欄に掲 げるもの	6.0以上 8.5以下	8mg/L 以下	100mg/L 以下	2mg/L 以上	—
E	工業用水3級、環境 保全	6.0以上 8.5以下	10mg/L 以下	ごみ等の浮 遊が認めら れないこと	2mg/L 以上	—

(注) 1 自然環境保全：自然探勝等の環境保全

2 水道1級：ろ過等による簡易な浄水操作を行うもの

水道2級：沈殿ろ過等による通常の浄水操作を行うもの

水道3級：前処理等を伴う高度の浄水操作を行うもの

3 水産1級：ヤマメ、イワナ等貧腐水性水域の水産生物用並びに水産2級及び水産生物用

水産2級：サケ科魚類及びアユ等貧腐水性水域の水産生物用及び水産3級の水産生物用

水産3級：コイ、フナ等β-中腐水性水域の水産生物用

4 工業用水1級：沈殿等による通常の浄水操作を行うもの

工業用水2級：薬品注入等による高度の浄水操作を行うもの

工業用水3級：特殊の浄水操作を行うもの

5 環境保全：国民の日常生活（沿岸の遊歩等を含む）において不快感を生じない限度

10. 分析方法及び報告下限値

精密試験

項目	定量下限値		分析方法
		単位	
水温	—		JIS K 0102 7.2
外観(色相)	—		JIS K 0102 8
臭気	—		JIS K 0102 10(冷時臭)
透視度	1	度	JIS K 0102 9
水素イオン濃度(pH)	—		JIS K 0102 12.1
生物化学的酸素要求量(BOD)	0.5	mg/L	JIS K 0102 21
化学的酸素要求量(COD)	0.5	mg/L	JIS K 0102 17
浮遊物質(SS)	1	mg/L	昭46環告59号付表9
大腸菌群数(平板培地法)	30	個/cm ³	昭37厚・建令1号別表1
ノルマルヘキサン抽出物質含有量	0.5	mg/L	昭49環告64号付表4
カドミウム及びその化合物	0.0004	mg/L	JIS K 0102 55.3
シアン化合物	0.1	mg/L	JIS K 0102 38.1.2及び38.3
有機燐化合物	0.1	mg/L	昭49環告64号付表1
鉛及びその化合物	0.01	mg/L	JIS K 0102 54.3
6価クロム化合物	0.04	mg/L	JIS K 0102 65.2.1
ひ素及びその化合物	0.002	mg/L	JIS K 0102 61.3
水銀及びアルキル水銀その他の水銀化合物	0.0005	mg/L	昭46環告59号付表1
アルキル水銀化合物	0.0005	mg/L	昭46環告59号付表2
ポリ塩化ビフェニル	0.0005	mg/L	昭46環告59号付表3
トリクロロエチレン	0.0001	mg/L	JIS K 0125 5.2
テトラクロロエチレン	0.0001	mg/L	JIS K 0125 5.2
ジクロロメタン	0.0001	mg/L	JIS K 0125 5.2
四塩化炭素	0.0001	mg/L	JIS K 0125 5.2
1,2-ジクロロエタン	0.0001	mg/L	JIS K 0125 5.2
1,1-ジクロロエチレン	0.0001	mg/L	JIS K 0125 5.2
シス-1,2-ジクロロエチレン	0.0001	mg/L	JIS K 0125 5.2
1,1,1-トリクロロエタン	0.0001	mg/L	JIS K 0125 5.2
1,1,2-トリクロロエタン	0.0002	mg/L	JIS K 0125 5.2
1,3-ジクロロプロペン	0.0001	mg/L	JIS K 0125 5.2
1,4-ジオキサン	0.006	mg/L	昭46環告59号付表7.3
チウラム	0.006	mg/L	昭46環告59号付表4
シマジン	0.004	mg/L	昭46環告59号付表5.1
チオベンカルブ	0.004	mg/L	昭46環告59号付表5.1
ベンゼン	0.0001	mg/L	JIS K 0125 5.2
セレン及びその化合物	0.002	mg/L	JIS K 0102 67.3
フェノール類	0.5	mg/L	JIS K 0102 28.1
銅及びその化合物	0.02	mg/L	JIS K 0102 52.4
亜鉛及びその化合物	0.02	mg/L	JIS K 0102 53.3
鉄及びその化合物(溶解性)	0.03	mg/L	JIS K 0102 57.4
マンガン及びその化合物(溶解性)	0.01	mg/L	JIS K 0102 56.4
クロム及びその化合物	0.003	mg/L	JIS K 0102 65.1.4
ふっ素及びその化合物	0.2	mg/L	JIS K 0102 34.1
ほう素及びその化合物	0.06	mg/L	JIS K 0102 47.3
アンモニア性窒素	0.04	mg/L	JIS K 0102 42.2
亜硝酸性窒素	0.009	mg/L	JIS K 0102 43.1.1
硝酸性窒素	0.03	mg/L	JIS K 0102 43.2.3
総窒素	0.09	mg/L	JIS K 0102 45.2
総リン	0.04	mg/L	JIS K 0102 46.3.1
残留塩素	0.05	mg/L	JIS K 0102 33.2

管理水質試験

項目	定量下限値		分析方法
		単位	
水温	—		JIS K 0102 7.2
外観(色相)	—		JIS K 0102 8
臭気	—		JIS K 0102 10(冷時臭)
透視度	1	度	JIS K 0102 9
透明度	0.1	度	海洋観測指針
水素イオン濃度(pH)	—		JIS K 0102 12.1
溶存酸素(DO)	0.1	mg/L	JIS K 0102 32.3
生物化学的酸素要求量(BOD)	0.5	mg/L	JIS K 0102 21
化学的酸素要求量(COD)	0.5	mg/L	JIS K 0102 17
浮遊物質量(SS)	1	mg/L	昭46環告59号付表9
よう素消費量	0.5	mg/L	昭37厚・建令1号別表2
大腸菌群数(平板培地法)	30	個/cm ³	昭37厚・建令1号別表1
大腸菌群数(MPN法)	1.8	個/100mL	下水試験方法第6編第4章第2節1(2)
塩化物イオン	2	mg/L	下水試験方法第2編第1章第31節1(1)
アンモニア性窒素	0.1	mg/L	JIS K 0102 42.4
アンモニア性窒素	0.02	mg/L	JIS K 0102 42.2
亜硝酸性窒素	0.001	mg/L	JIS K 0102 43.1.1
硝酸性窒素	0.01	mg/L	JIS K 0102 43.2.3
窒素含有量	0.05	mg/L	JIS K 0102 45.2
磷含有量	0.005	mg/L	JIS K 0102 46.3.1
残留塩素	0.1	mg/L	JIS K 0102 33.2
アルカリ度(酸消費量4.8)	0.5	mg/L	JIS K 0102 15.1
活性汚泥沈殿率	5	%	下水試験方法第4編第1章第8節1
MLSS	1	mg/L	JIS K 0102 14.1
T-S	0.10	%	JIS K 0102 14.2
VTS	0.10	%	JIS K 0102 14.5
含水率	0.10	%	下水試験方法第5編第1章第6節

(備考) 平均値の算出について

定量下限値未満の場合は定量下限値の1/2として計算した。

透明度の2.5以上については、2.6として計算した。

透視度の50以上については、51として計算した。

汚泥等溶出試験

項目	定量下限値		分析方法
		単位	
カドミウム及びその化合物	0.0008	mg/L	JIS K 0102 55.3
鉛及びその化合物	0.02	mg/L	JIS K 0102 54.3
ひ素及びその化合物	0.004	mg/L	JIS K 0102 61.3
総水銀	0.0005	mg/L	昭46環告59号付表1
アルキル水銀化合物	0.0005	mg/L	昭46環告59号付表2
有機燐化合物	0.1	mg/L	昭49環告64号付表1
6価クロム化合物	0.04	mg/L	JIS K 0102 65.2
シアン化合物	0.1	mg/L	JIS K 0102 38.1.2及び38.3
ポリ塩化ビフェニル	0.0005	mg/L	昭46環告59号付表3
トリクロロエチレン	0.0001	mg/L	JIS K 0125 5.2
テトラクロロエチレン	0.0001	mg/L	JIS K 0125 5.2
ジクロロメタン	0.0001	mg/L	JIS K 0125 5.2
四塩化炭素	0.0001	mg/L	JIS K 0125 5.2
1,2-ジクロロエタン	0.0001	mg/L	JIS K 0125 5.2
1,1-ジクロロエチレン	0.0001	mg/L	JIS K 0125 5.2
シス-1,2-ジクロロエチレン	0.0001	mg/L	JIS K 0125 5.2
1,1,1-トリクロロエタン	0.0001	mg/L	JIS K 0125 5.2
1,1,2-トリクロロエタン	0.0002	mg/L	JIS K 0125 5.2
1,3-ジクロロプロペン	0.0001	mg/L	JIS K 0125 5.2
チウラム	0.006	mg/L	昭46環告59号付表4
シマジン	0.004	mg/L	昭46環告59号付表5.1
チオベンカルブ	0.004	mg/L	昭46環告59号付表5.1
ベンゼン	0.0001	mg/L	JIS K 0125 5.2
1,4-ジオキサン	0.006	mg/L	昭46環告59号付表7.3
セレン及びその化合物	0.004	mg/L	JIS K 0102 67.3

汚泥等全量試験

項目	定量下限値		分析方法
		単位	
カドミウム含有量	0.05	mg/kg・DS	下水試験方法第3編第2章第1節2
鉛含有量	1	mg/kg・DS	下水試験方法第3編第2章第2節2
ひ素含有量	0.2	mg/kg・DS	下水試験方法第3編第2章第5節2
銅含有量	2	mg/kg・DS	下水試験方法第3編第2章第8節2
亜鉛含有量	2	mg/kg・DS	下水試験方法第3編第2章第9節2
総水銀含有量	0.03	mg/kg・DS	下水試験方法第3編第2章第6節3
クロム含有量	0.4	mg/kg・DS	下水試験方法第3編第2章第3節2
ニッケル含有量	0.4	mg/kg・DS	下水試験方法第3編第2章第16節2

V 設 備 管 理

1 月別機械運転時間

(1) 鹿島台浄化センター

(単位：時間)

年 月	汚水ポンプ				オキシデーションディッチローター									
	No.1	No.2	No.3	No.4	1-1	1-2	1-3	1-4	2-1	2-2	3-1	3-2	4-1	4-2
H25.4	198.7	0.0	283.3	189.0	720.0	514.7	515.0	720.0	511.9	692.7	481.0	428.0	720.0	720.0
5	213.1	0.0	327.1	154.5	742.6	499.6	234.5	371.8	492.6	743.0	486.7	743.1	743.3	743.4
6	184.8	0.1	288.4	198.0	719.3	520.7	1.4	1.4	520.5	719.2	518.1	719.1	719.2	719.2
7	279.2	0.0	223.2	210.1	743.2	588.0	0.8	0.8	588.1	742.9	588.3	742.9	743.0	743.1
8	180.8	0.0	313.5	220.9	744.0	622.0	2.3	2.5	621.9	743.9	623.1	743.9	744.0	744.0
9	220.3	0.0	275.4	191.3	719.3	576.3	1.1	1.0	576.2	719.3	576.3	719.3	720.0	720.0
10	214.4	0.0	279.4	214.2	744.0	589.0	1.5	1.5	589.0	744.0	589.0	744.0	744.0	744.0
11	220.6	0.0	327.3	127.0	718.1	518.2	1.4	1.7	518.7	718.8	513.3	718.7	612.7	719.0
12	144.7	0.0	242.6	310.3	739.8	514.9	1.9	1.7	512.8	739.7	476.3	739.9	628.8	739.2
H26.1	107.9	0.0	216.1	381.2	744.2	551.8	224.5	275.5	544.4	743.9	484.7	744.2	515.0	744.0
2	418.3	119.2	23.3	75.9	672.0	579.4	582.1	671.8	537.3	671.9	478.9	671.9	119.7	666.2
3	294.1	225.3	5.9	187.7	275.9	228.7	542.0	744.1	572.4	744.0	488.9	744.2	514.6	736.2
合 計	2,676.9	344.6	2,805.5	2,460.1	8,282.4	6,303.3	2,108.5	2,793.8	6,585.8	8,723.3	6,304.6	8,459.2	7,524.3	8,738.3
月平均	223.1	28.7	233.8	205.0	690.2	525.3	175.7	232.8	548.8	726.9	525.4	704.9	627.0	728.2

(単位：時間)

年 月	放流ポンプ				自家発電	汚泥脱水機	
	No.1	No.2	No.3	No.4	No.1	No.1	No.2
H25.4	22.1	4.4	0.4	0.4	0.2	264.7	264.6
5	0.6	1.1	0.4	0.3	5.9	252.3	252.3
6	0.9	0.9	0.3	0.3	0.5	214.3	215.0
7	2.3	1.1	7.8	21.8	5.2	245.4	245.8
8	0.5	0.6	0.3	0.3	0.2	239.1	239.1
9	1.1	0.6	0.6	5.9	0.2	212.4	204.9
10	13.8	7.1	0.4	0.5	0.2	198.2	189.8
11	0.6	0.8	0.2	0.3	0.2	225.7	225.7
12	0.8	5.5	1.0	0.5	6.2	271.1	278.1
H26.1	0.6	0.7	0.3	0.2	0.4	227.6	227.4
2	0.6	0.9	0.2	0.7	0.2	247.1	247.1
3	12.5	0.9	0.5	5.1	0.2	257.8	259.5
合 計	56.4	24.6	12.4	36.3	19.6	2,855.7	2,849.3
月平均	4.7	2.1	1.0	3.0	1.6	238.0	237.4

(2) ポンプ場

(単位：時間)

年 月	松山第1ポンプ場		松山第2ポンプ場		鹿島台ポンプ場				小牛田ポンプ場		三本木ポンプ場	
	No.1	No.2	No.1	No.2	No.2	No.3	No.4	自家発電	No.1	No.2	No.1	No.2
H25.4	152.5	141.6	140.7	142.9	166.1	311.8	245.8	0.2	168.0	210.3	42.1	44.3
5	148.5	144.8	136.7	139.4	163.1	244.7	295.8	0.2	166.4	201.8	41.8	43.1
6	143.5	140.0	132.8	137.3	158.5	243.4	276.3	0.2	160.6	196.3	42.9	44.2
7	175.4	167.3	153.7	156.2	199.6	307.9	245.2	0.2	185.2	219.0	48.8	51.5
8	160.2	150.2	143.2	149.7	171.5	318.5	238.6	0.2	190.7	209.3	46.6	48.4
9	158.4	142.6	127.7	155.8	164.2	292.5	277.3	0.2	182.4	198.0	47.1	48.4
10	167.9	154.2	138.4	155.2	167.0	313.8	289.9	4.2	207.6	194.7	52.4	54.6
11	143.8	137.5	59.7	194.3	149.8	255.5	255.7	0.2	191.6	172.6	48.3	50.4
12	61.5	216.5	124.9	126.5	158.8	332.4	168.5	0.2	187.3	171.1	47.8	50.4
H26.1	116.1	150.5	130.7	131.6	159.0	239.2	287.3	2.2	214.3	170.1	47.3	49.0
2	108.6	139.2	113.4	118.9	153.9	253.0	223.4	0.2	175.9	167.4	44.1	45.3
3	125.8	158.8	141.4	139.3	177.6	239.9	298.0	0.3	204.7	188.8	48.9	50.5
合 計	1,662.2	1,843.2	1,543.3	1,747.1	1,989.1	3,352.6	3,101.8	8.5	2,234.7	2,299.4	558.1	580.1
月平均	138.5	153.6	128.6	145.6	165.8	279.4	258.5	0.7	186.2	191.6	46.5	48.3

2 設備保守状況

設備別故障発生件数

設備名	年度別内訳					平成25年度 構成比(%)	
	21年度	22年度	23年度	24年度	25年度		
沈砂池ポンプ系	沈砂池設備					0.0%	
	汚水ポンプ設備	2		2	1	0.0%	
	その他	1				1	8.3%
	計	3	0	2	1	1	8.3%
水処理系	水処理設備	2	8	1		1	8.3%
	ローター設備			3			0.0%
	その他		1	1			0.0%
	計	2	9	5	0	1	8.3%
放流ポンプ系	放流ポンプ設備						0.0%
	その他						0.0%
	計	0	0	0	0	0	0.0%
汚泥処理系	脱水機設備	1	1				0.0%
	その他						0.0%
	計	1	1	0	0	0	0.0%
受変電系	受変電設備	1				1	8.3%
	自家発電設備		1			1	8.3%
	その他			3	3	2	16.8%
	計	1	1	3	3	4	33.4%
情報処理系	遠方監視制御設備	2	2	2	1	1	8.3%
	その他	1					0.0%
	計	3	2	2	1	1	8.3%
松山第1ポンプ場系	マンホールポンプ設備		1				0.0%
	その他		1				0.0%
	計	0	2	0	0	0	0.0%
松山第2ポンプ場系	マンホールポンプ設備		2			2	16.8%
	その他	2	1	1	2		0.0%
	計	2	3	1	2	2	16.8%
鹿島台ポンプ場系	汚水ポンプ設備	1	1				0.0%
	その他	1	2		2		0.0%
	計	2	3	0	2	0	0.0%
小牛田ポンプ場系	マンホールポンプ設備	1				1	8.3%
	その他	1					0.0%
	計	2	0	0	0	1	8.3%
三本木ポンプ場系	マンホールポンプ設備					1	8.3%
	その他		1				0.0%
	計	0	1	0	0	1	8.3%
幹線流量計系	流量計設備						0.0%
	その他		2				0.0%
	計	0	2	0	0	0	0.0%
その他	建築付帯		1	2	1	1	8.3%
	火災報知器						0.0%
	その他	1	2		1		0.0%
	計	1	3	2	2	1	8.3%
合計		17	27	15	11	12	100.0%

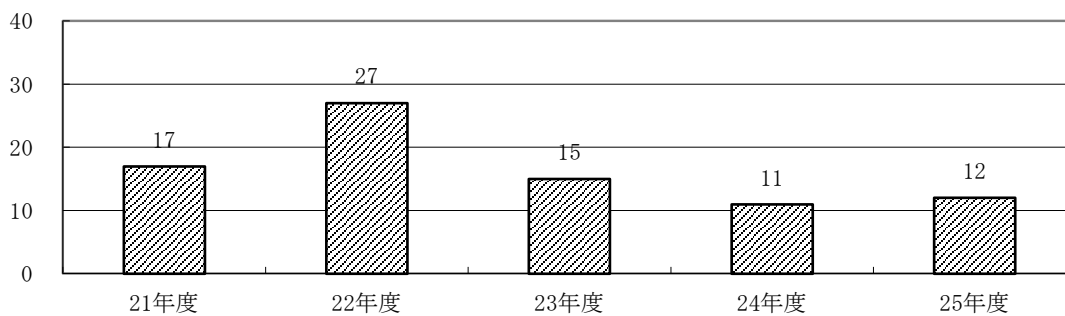

年度別故障発生件数

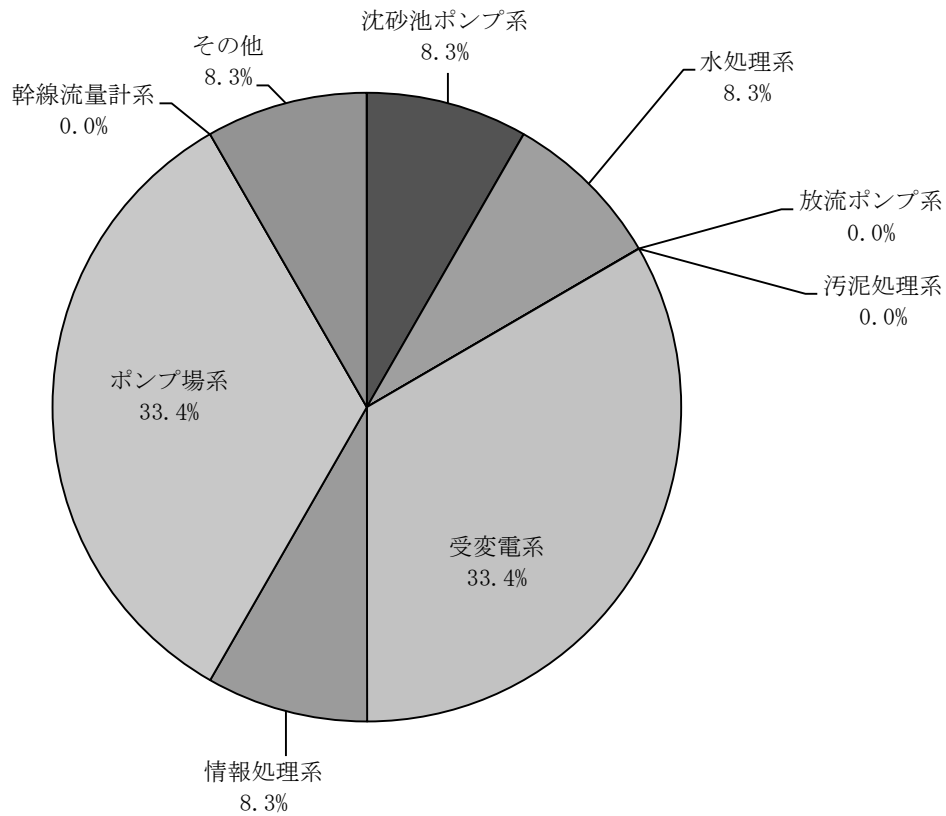

設備別故障発生割合

3 機械設備等の法定点検・検査

番号	点検・検査事項	時期	点検・検査結果の届出		検査結果 保存義務	関係法規	備考
			提出先	時期			
1	消防設備等点検	年2回	消防署長	3年に1回	—	消防法第17条第3号 消防法施行規則第31条 の4第2項第1号～2号	
2	クレーン定期自主検査	年1回	—	—	3年	労働安全衛生法第41条 クレーン等安全規則第40条 クレーン等安全規則第34条	
3	pH計 (水素イオン濃度計)	検定 指示部 1回/6年 検出部 1回/2年	—	—	—	計量法第2条、第16条 第72条 計量法施行令第18条 別表第3	検査機関 (一財)日本品 質保証機構 ※検出部実施

4 機械設備等の設置届等

届出区分	名 称	綴番号	届 出 先	根 拠 法 令	届出年月日又は許可年月日	備 考
公害関係	特定施設設置届（下水道終末処理施設）	公1	宮城県知事（保健所長）	水質汚濁防止法 第5条	S61.11.20 H7.6.19（一部構造変更）	鹿島台浄化センター
消防関係	変電設備設置届	消1	大崎地域広域行政事務組合	大崎地域広域行政事務組合 火災予防条例第56条	H 4. 3. 2	300KVA
	蓄電池設備設置届	消2	〃	〃	H 4. 3. 10	6880AH・セル
	消防用設備等設置届	消3	〃	消防法第17条の3の2	H 4. 4. 13	鹿島台浄化センター 管理棟消火器
	防火対象物使用開始届	消4	〃	大崎地域広域行政事務組合 火災予防条例第54条	H 4. 4. 13	〃 管理棟
	蓄電池設備設置届	消5	〃	〃 火災予防条例第56条	H 6. 11. 7	〃 非常用ガスタービン発電装置始動用3600AH
	発電設備設置届	消6	〃	〃	H 7. 2. 7	〃 非常用ガスタービン発電装置300kw
	指定洞道等届	消7	〃	〃 火災予防条例第57条の2	H 8. 2. 21	〃 連絡管廊
	防火対象物使用開始届	消8	〃	〃 火災予防条例第54条	H 8. 3. 22	〃 移動脱水車庫
	消防用設備等設置届	消9	〃	消防法第17条の3の2	H 8. 3. 22	〃 沈砂池ポンプ棟 自動火災報知設備 誘導灯 消火器
	蓄電池設備設置届	消10	〃	大崎地域広域行政事務組合 火災予防条例第56条	H 9. 1. 29	〃 管理棟電気室 108V 8100AH・セル
	〃	消11	〃	〃	H 9. 1. 29	〃 沈砂池ポンプ棟電気室 108V 5400AH・セル
	変電設備設置届	消12	〃	〃	H 9. 1. 29	〃 管理棟電気室 6600/210V 500KVA
	防火対象物使用開始届	消13	〃	〃	H 9. 3. 29	〃 沈砂池ポンプ棟
	発電設備設置届	消14	〃	火災予防条例準則第44の10	H11. 1. 18	鹿島台中継ポンプ場 ディーゼル機関 非常用発電装置
	変電設備設置届	消15	〃	火災予防条例準則第44の9	H11. 1. 18	〃 変圧器を収納した変電設備6600/210V300KVA
	洞道等届	消16	〃	火災予防条例準則第45の2	H14. 2. 5	鹿島台浄化センター4系管廊
	消防用設備等設置届	消17	〃	消防法第17条の3の2	H14. 1. 10	鹿島台浄化センター管廊
	消防用設備等設置届	消18	〃	〃	H14. 1. 10	鹿島台浄化センター管理棟・自動火災報知設備交換
	消防用設備等設置届	消19	〃	〃	H14. 1. 10	鹿島台浄化センター沈砂地ポンプ棟自動火災報知設備交換
	消防用設備等設置届	消20	〃	〃	H14. 12. 20	〃 汚泥棟自動火災報知設備・誘導灯・消火器
	指定洞道等届	消21	〃	大崎地域広域行政事務組合 火災予防条例第45条の2	H14. 12. 20	〃 汚泥棟連絡管廊
	変電設備設置届	消22	〃	大崎地域広域行政事務組合 火災予防条例第44条	H14. 12. 20	〃 管理棟電気室 6600/210V 500kVA
	防火対象物使用開始届	消23	〃	大崎地域広域行政事務組合 火災予防条例第44条	H14. 12. 20	〃 汚泥棟

届出区分	名 称	綴番号	届 出 先	根 拠 法 令	届出年月日又は許可年月日	備 考
消防関係	蓄電池設備設置届	24消-1	古川消防署長	大崎地域広域行政事務組合 火災予防条例第44条(12)	H24. 8. 10	鹿島台浄化センター管理棟無停電限装置 200AH 54セル
	〃	24消-2	〃	〃	H24. 8. 10	〃 管理棟直流電源装置 50AH 54セル
	〃	24消-3	〃	〃	H24. 8. 10	〃 ポンプ棟無停電電源装置 50AH 54セル
危険物関係	危険物貯蔵所設置許可	危1	大崎地域広域行政事務組合	消防法第11条	H 6. 11. 21	鹿島台浄化センター 地下タンク貯蔵所 灯油10,000ℓ
	危険物取扱所設置許可	危2	〃	〃	H 6. 11. 21	〃 一般取扱所 灯油2,556ℓ
	少量危険物貯蔵取扱届	危3	〃	大崎地域広域行政事務組合 火災予防条例第58条	H 7. 2. 9	〃 屋外非常用カスタービン小出槽室 灯油950ℓ
	少量危険物貯蔵取扱届	危4	〃	〃	H11. 1. 18	鹿島台中継ポンプ場 屋内タンク貯蔵所 A重油1,400ℓ
労働安全関係	クレーン設置届	労1	古川労働基準監督署長	クレーン等安全規則第11条	H 9. 3. 13	鹿島台浄化センター 沈砂池ポンプ棟 主ポンプ用クレーン
	〃	労2	〃	〃	H 9. 3. 13	〃 沈砂池ポンプ棟 放流ポンプ用クレーン
	〃	労3	〃	〃	H 9. 3. 13	〃 沈砂池ポンプ棟 搬入用ポンプ用クレーン
	〃	労4	〃	〃	H11. 9. 3	三本木ポンプ場 ポスト型ジブクレーン
	〃	労5	〃	〃	H15. 5. 8	鹿島台浄化センター 高分子剤用クレーン
電力・NTT	フレッツ光 B・NEXT VPNT710の申込み	24電-1	NTT東日本	NTT東日本申込書による	H24. 10. 9	鹿島台浄化センター 大和浄化センター
	専用サービスの解除通知書	24電-2	NTT東日本	NTT東日本申込書による	H25. 2. 21	鹿島台浄化センター 大和浄化センター
	専用サービスの解除通知書	24電-3	NTT東日本	NTT東日本申込書による	H25. 2. 21	志田幹線流量計
	電気使用廃止申込書	24電-4	東北電力(株)	NTT東日本申込書による	H25. 2. 21	志田幹線流量計

VI 設 備 仕 様

1 機械設備の仕様

(1) 鹿島台浄化センター

設 備 名		仕 様	数 量	備 考
水 処 理 施 設	粗 目 ス ク リ ー ン	バースクリーン 巾700mm×深2,500mm×目巾100mm	2 台	
	揚 砂 ポ ン プ	水中汚水汚物ポンプ(渦流形) φ 80mm×0.5m ³ /分×15m×7.5kW	1 台	
	砂 分 離 器	液体サイクロン φ 80mm×0.5m ³ /分	1 台	
	細 目 自 動 除 塵 機	自動バースクリーン 巾700mm×深2,750mm×目巾30mm×0.75kW	2 台	
	し 渣 搬 出 機	トラフ形ベルトコンベア ベルト巾500mm×横長5,100×0.75kW	1 台	
	沈 砂 ・ し 渣 洗 浄 機	機械攪拌式 0.5m ³ /時×5.4kW	1 台	
	し 渣 脱 水 機	スクリュープレス型 0.5m ³ ×4.1kW	1 台	
	沈 砂 ・ し 渣 コ ン テ ナ	SUS製コンテナ(底開装置付) 200ℓ	3 台	
	ス カ ム ス ク リ ー ン	ドラムスクリーン 2.0m ³ /分×目巾2mm×0.75kW	1 台	
	搬 出 入 用 吊 上 機	電動トオリ付チェーンブロック 2.8t×14m×3.75kW	1 台	
	搬 出 入 用 吊 上 機	ギヤードトオリ付チェーンブロック 3.0t×6m	1 台	
	揚 砂 ポ ン プ 用 吊 上 機	ギヤードトオリ付チェーンブロック 0.5t×6m	1 台	
沈 砂 池 脱 臭 設 備	生 物 脱 臭 塔	立形生物脱臭塔 24m ³ /分	1 台	
	活 性 炭 吸 着 塔	立形活性炭吸着塔 24m ³ /分	1 台	
	脱 臭 フ ァ ン	FRP製ターボファン 24m ³ /分×19.6Kpa(200mmAq)×2.2kW	1 台	
	ミ ス ト セ パ レ ー タ	慣性衝突式 24m ³ /分	1 台	
ポ ン プ 設 備	主 ポ ン プ	φ 200mm(脱着式) 3.0m ³ /分×18m×22kW	2 台	
	主 ポ ン プ 吐 出 弁	φ 200mm×0.18Mpa(1.8kg/cm ²)×0.4kW	2 台	
	主 ポ ン プ 逆 止 弁	スウィング式逆止弁 φ 200mm×0.18Mpa(1.8kg/cm ²)	2 台	
	主 ポ ン プ	水中汚水汚物ポンプ(脱着式) φ 300mm×8.8m ³ /分×16m×45kW	1 台	
	主 ポ ン プ 吐 出 弁	電動外ネジ式仕切弁 φ 300mm×0.16Mpa(1.6kg/cm ²)×0.75kW	1 台	
	主 ポ ン プ 逆 止 弁	スウィング式逆止弁(ダッシュポット型) φ 300mm×0.16Mpa(1.6Kg/cm ²)	1 台	
	主 ポ ン プ	水中汚水汚物ポンプ(脱着式) φ 300mm×8.6m ³ /分×16m×45kW	1 台	
	主 ポ ン プ 吐 出 弁	電動外ネジ式仕切弁 φ 300mm×0.16Mpa×0.75kW	1 台	
	主 ポ ン プ 逆 止 弁	スウィング式逆止弁(ダッシュポット型) φ 300mm×0.16Mpa	1 台	
	主 ポンプ 井 連 絡 ゲ ー ト	手動式鋳鉄製角型ゲート(逆圧) 巾600mm×高600mm	1 台	
	ス カ ム 攪 拌 ブ ロ ヲ	ルーツブロワ φ 50mm×0.5m ³ /分×0.38Mpa(4,000mmAq)×1.5kW	1 台	
主 ポンプ 用 吊 上 機	電動トオリ付チェーンブロック 2.0t×6m×1.9kW	1 台		

設 備 名		仕 様	数 量	備 考
ポン プ 設 備	放 流 ポ ン プ	φ200mm(着脱式) 3.0m ³ /分×揚程10m	2 台	
	放 流 ポ ン プ 吐 出 弁	電動外ネジ式仕切弁 φ200mm×0.1Mpa(1.0kg/cm ²)×0.4kW	2 台	
	放 流 ポ ン プ 逆 止 弁	スウィング式逆止弁 φ200mm×0.1Mpa(1.0kg/cm ²)	2 台	
	放 流 ポ ン プ ピ ッ ト 流 入 弁	電動外ネジ式仕切弁 φ350mm	1 台	
	放 流 ポ ン プ ピ ッ ト 切 替 弁	電動外ネジ式仕切弁 φ350mm	1 台	
	放 流 ポ ン プ	水中汚泥汚水ポンプ(脱着式) φ300mm×8.8m ³ /分×8.5m×22kW	1 台	
	放 流 ポ ン プ 吐 出 弁	電動外ネジ式仕切弁 φ300mm83.4Kpa(0.85kg/cm ²)×0.75kW	1 台	
	放 流 ポ ン プ 逆 止 弁	スウィング式逆止弁(ダッシュポット型) φ300mm×83.4Kpa(0.85kg/cm ²)	1 台	
	放 流 ポ ン プ	水中汚泥汚水ポンプ(脱着式) φ300mm×8.6m ³ /分×8.5m×22kW	1 台	
	放 流 ポ ン プ 吐 出 弁	電動外ネジ式仕切弁 φ300mm83.4Kpa×0.75kW	1 台	
	放 流 ポ ン プ 逆 止 弁	スウィング式逆止弁(ダッシュポット型) φ300mm×83.4Kpa	1 台	
	ポ ン プ 放 流 ゲ ー ト	電動鋳鉄製角型ゲート(正圧) 巾900mm×高900mm×1.5kW	1 基	
	自 然 放 流 ゲ ー ト	電動鋳鉄製角型ゲート(逆圧) 巾900mm×高900mm×1.5kW	1 台	
	放 流 ポ ン プ 用 吊 上 機	電動トオリ付チェーンブロック 2.0t×7m×1.9kW	1 台	
	着 水 井 分 配 可 動 堰	外ネジ式手動可動堰 800mm×400mm×400mm	1 基	1, 2, 3系用
	着 水 井 分 配 可 動 堰	外ネジ式手動可動堰 500mm×400mm×400mm	1 基	4系用
汚 水 分 配 可 動 堰	外ネジ式手動可動堰 600mm×300mm×300mm	3 基		
汚 泥 分 配 可 動 堰	外ネジ式手動可動堰 600mm×300mm×300mm	3 基		
水 処 理 施 設	ロ ー タ ー	横軸回転式エアレータ11kW(半数は極数変換) ローター径800mm×3,000mm	4 基	1-1, 1-2系用
	ロ ー タ ー	横軸回転式エアレータ18.5kW(半数は極数変換) ローター径1,100mm×3,500mm	4 基	2, 3系用
	ロ ー タ ー	縦軸回転式エアレータ30kW 酸素供給能力 46kgO ₂ /時	2 基	4系用
	流 出 可 動 堰	外ネジ式手動可動堰 700mm×300mm×300mm	2 基	1-1, 1-2系用
	流 出 可 動 堰	外ネジ式手動可動堰 1,200mm×300mm×300mm	2 基	1-1, 1-2系用
	流 出 可 動 堰	外ネジ式手動可動堰 1,500mm×300mm×300mm	2 基	2, 3系用
	流 出 可 動 堰	外ネジ式手動可動堰 2,200mm×400mm×400mm	1 基	4系用
	流 出 ゲ ー ト	手動式外ネジ仕切り弁 600mm	1 門	4系用
	連 絡 ゲ ー ト	手動式外ネジ仕切り弁 600mm	1 門	4, 5系用
池 排 水 ポ ン プ	吸込みスクルー付き汚泥ポンプ 1.9m ³ /分×揚程6m φ125mm 5.5kW	1 台		

設 備 名		仕 様	数 量	備 考
水 処 理 施 設	池 排 水 ポ ン プ	無閉塞型汚泥ポンプ 2.4m ³ /分×揚程5m 7.5kW	1 台	4, 5系用
	ス カ ム ポ ン プ	水中汚泥汚水ポンプ 0.5m ³ /分×揚程5m 2.2kW	2 台	
	床 排 水 ポ ン プ	水中汚泥汚水ポンプ 0.25m ³ /分×揚程11m 1.5kW	3 台	
	床 排 水 ポ ン プ	水中汚泥汚水ポンプ 0.2m ³ /分×揚程10m 1.5kW	1 台	
	汚 泥 掻 寄 機	中央駆動懸垂形 かき寄せ速度2.0m/分(周速)0.4kW	2 基	1-1, 1-2系用
	汚 泥 掻 寄 機	中央駆動支柱形 かき寄せ速度2.0m/分(周速)0.4kW	2 基	2, 3系用
	汚 泥 掻 寄 機	中央駆動支柱形 かき寄せ速度1.9m/分(周速)0.4kW	1 基	4系用
	汚 泥 引 抜 弁	外ネジ式電動仕切弁 φ150mm 0.4kW	2 台	1-1, 1-2系用
	汚 泥 引 抜 弁	外ネジ式電動仕切弁 φ200mm 0.4kW	2 台	2, 3系用
	返 送 余 剰 汚 泥 ポ ン プ	吸込みスクリー付ポンプ 1.0m ³ /分×揚程7m3.7kW(2/3はVVVF制御)	3 台	1-1, 1-2系用
	返 送 余 剰 汚 泥 ポ ン プ	吸込みスクリー付ポンプ 1.9m ³ /分×揚程8m5.5kW(2/3はVVVF制御)	3 台	2, 3系用
	返 送 余 剰 汚 泥 ポ ン プ	吸込みスクリー付ポンプ 0.3m ³ /分×揚程7m 1.5kW	2 台	4, 5系用
	返 送 汚 泥 切 換 吐 出 弁	外ネジ式電動仕切弁 φ150mm 0.2kW	1 台	1-1, 1-2系用
	返 送 汚 泥 切 換 吐 出 弁	外ネジ式電動仕切弁 φ200mm 0.4kW	1 台	2, 3系用
	余 剰 汚 泥 切 換 吐 出 弁	外ネジ式電動仕切弁 φ150mm 0.2kW	2 台	1-1, 1-2, 2, 3系用
	返 送 汚 泥 計 量 ま す	ステンレス鋼板製角形槽 90° Vノッチ式1,000×1,000×1,000	4 基	
	返 送 汚 泥 ポ ン プ	吸込みスクリー付ポンプ 2.4m ³ /分×揚程4m 5.5kW	2 台	4系用
	次 亜 塩 素 酸 ソ ー ダ 貯 留 タ ン ク	FRP製 φ800mm×800mm	1 基	
	用 水 給 水 装 置	吐出口径φ32mm 吐出量50ℓ/分×揚程22m	1 基	
	砂 ろ 過 装 置	移床式上向流式連続式 200m ³ /日×1.0m ²	1 台	
脱 水 施 設	遠心濃縮脱水機	10m ³ /時	2 台	
	ケーキ搬出コンベア	w600 × L15m	1 台	
	ケーキ振り分けコンベア	w600 × L6m	1 台	
	No.1ケーキホッパ	角型電動カットゲート式	1 台	
	汚泥供給ポンプ	5~15m ³ /時 30m	2 台	
	汚泥破砕機	二軸差動式 0.5m ³ /時	1 台	
	無機剤供給ポンプ	3.9~11.6L/時 40m	2 台	
	無機剤貯留タンク	FRP 3m ³	1 台	
	高分子剤供給ポンプ	0.26~0.79m ³ /時 40m	2 台	
	高分子剤溶解槽	3m ³	2 台	
	高分子剤供給機	0.2~0.8L/分	2 台	
	空気圧縮機	オイルフリーベピコン 250L/分 0.83Mpa	1 台	
	汚泥処理棟給水ユニット	0.25m ³ /分 38m	1 台	

設 備 名	仕 様	数 量	備 考	
用 水 設 備	原 水 ポ ン プ	水中汚水汚泥ポンプ(脱着式) φ 65mm×0.14m ³ /分×15m×3.7kW	2 台	
	原 水 ス ト レ ー ナ	自動洗浄ストレーナ φ 50mm×0.14m ³ /分×0.4kW	1 台	
	砂ろ過用空気圧縮機	圧力開閉式ベビコン 150ℓ/分×0.83Mpa(8.5kg/cm ²)×1.5kW	2 台	
	砂ろ過給水装置	圧力タンク式 0.85m ³ /分×0.29Mpa(3.0kg/cm ²)×2.5m ³ ×11kW	1 台	
	二次処理ストレーナ	自動洗浄ストレーナ φ 80mm×0.6m ³ /分×0.4kW	1 台	
	二次処理給水装置	圧力タンク式 0.6m ³ /分×0.34Mpa(3.5kg/cm ²)×2.5m ³ ×7.4kW	1 台	
	原水ポンプ用吊上機	ギヤードトリ付チェーンブロック 0.5t×7m	1 台	
	砂ろ過ポンプ用吊上機	ギヤードトリ付チェーンブロック 0.5t×7m	1 台	
	二次処理水ポンプ用吊上機	ギヤードトリ付チェーンブロック 0.5t×6m	1 台	
	処 理 水 ポ ン プ	水中汚水汚泥ポンプ(据置式) φ 65mm×0.3m ³ /分×10m×1.5kWm	1 台	
消 毒 設 備	次 亜 塩 貯 留 タ ン ク	FRP製円筒槽 有効2.5m×径1,600mm×高1,910mm	1 槽	
	次 亜 塩 注 入 ポ ン プ	容量可変式ダイヤフラムポンプ φ 25×3~39ℓ/時×0.49Mpa(5kg/cm ²)×0.4kW	2 台	

(2) 鹿島台中継ポンプ場

設 備 名	仕 様	数 量	備 考
水 中 汚 水 ポ ン プ	φ 150 3.0m ³ /分×揚程16m 22kW	2 台	
水 中 汚 水 ポ ン プ	φ 250 5.7m ³ /分×揚程31m 55kW	1 台	
破 碎 機	回転式スクリーン付二軸せん断型 25,000m ³ /日 3.7+0.4kW	1 台	
攪 拌 機	ドラフトチューブ式 φ 250mm 0.75kw	1 台	
流 入 ゲ ー ト	800W×800H 0.75kW	1 台	
高 圧 気 中 開 閉 器	7.2kV 300A ZPC・PT・67内蔵形	1 台	
引 込 受 電 盤	屋外自立閉鎖形 DS7.2kV 200A VCB 7.2kV 600A 12.5kA	1 面	HP-1
変 圧 器 盤	屋外自立閉鎖型 3φ Tr 300kVA 6600/210V	1 面	HP-2
主 幹 盤	屋外自立閉鎖形	1 面	LP-1
ポ ン プ 制 御 盤	屋外自立閉鎖形	1 面	LP-M1
1・2号汚水ポンプ盤	屋外自立閉鎖形	1 面	LP-2
発 電 機 盤	屋外自立閉鎖形	1 面	LP-G
接 地 主 端 子 盤	屋外スタンド形	1 面	ET13
テ レ メ ー タ 盤	屋外自立閉鎖形	1 面	KP-KS
整 流 器 盤 DC-1	屋外自立閉鎖形	1 面	DC
蓄 電 池 DC-2	シール型鉛蓄電池50AH/10HR 54セル	1 面	
自 家 発 電 機	屋外用低騒音パッケージ形 3φ 3W 210V 50Hz 300kVA 軽油	1 基	
燃 料 タ ン ク	鋼板製角型屋内固定据付式 1,400ℓ(A重油)	1 基	タンク室 コンクリートブロック積7.8m ²
ポ ン プ 井 水 位 計	投込式水位計 0~5m	2 台	
送 水 流 量 計	電磁流量計 φ 200 0~1,000m ³ /H	2 台	

(3) 松山第1中継ポンプ場

設備名	仕様	数量	備考
水中汚水ポンプ	2.8m ³ /分×揚程17m 15kW	2台	
ポンプ制御盤	1400×2350×1000	1面	
水位検知器	フリクトレベルスイッチ LC11	1台	
ポンプ井水位計	投込式 0～9.99m	1台	
電磁流量計	0～400m ³ /h	1台	

(4) 松山第2中継ポンプ場

設備名	仕様	数量	備考
水中汚水ポンプ	5.4m ³ /分×揚程7m 11kW	2台	
No. 1, 2ポンプ制御盤	1300×2400×600	1面	(P1, P2)
テレメータ盤	900×2400×1100	1面	
水位検知器	フリクトレベルスイッチ LC11	1台	
ポンプ井水位計	投込式 0～9.99m	1台	
ドップラー圧力計	0～1200m ³ /h	1台	

(5) 小牛田ポンプ場

設備名	仕様	数量	備考
水中汚水ポンプ	2.6m ³ /分×揚程18m 15kW	2台	
ポンプ制御盤	1300×2400×1100	1面	
テレメータ盤	1300×2400×800	1面	
水位検知器	フリクトレベルスイッチ LC11	1台	
ポンプ井水位計	投込式 0～9.99m	1台	
電磁流量計	0～300m ³ /h	1台	

(6) 三本木ポンプ場

設備名	仕様	数量	備考	
左岸側設備	緊急遮断ゲート	自重降下型鋳鉄製電動式 φ300mm 0.4kW	2台	
	しさがゴ吊上機	ギヤードトロリ付チェーンブロック自立旋回式クレーン 1t×12m(しさがゴSUS製0.5口×1.5H2台)	1台	
	引込開閉器箱	屋外電柱取付形 ELB 3P 504F ELB 2P 50HF	1面	LP-L-0
	低圧受電・動力盤	屋外自立閉鎖形	1面	LP-L-1
	テレメータ盤	屋外自立閉鎖形	1面	KP-SL
	直流電源盤	屋外自立閉鎖形 シール形鉛蓄電池 50AH/10HR 54セル	1面	DC-L
	インバータ盤	屋外自立閉鎖形 インバータユニット 1kVA	1面	INV-L
	着水井水位計	フリクト式 フリクトレベルスイッチ 1個	1台	
右岸側設備	緊急遮断ゲート	自重降下型鋳鉄製電動式 φ300mm 0.4kW	2台	
	汚水ポンプ	吸入スクルー付水中汚水ポンプ(予旋回槽付) φ150mm 2.33m ³ /mm×揚程16.3m 11kW	2台	
	引込開閉器箱	屋外電柱取付形 ELB 3P 255F ELB 2P 50HF	1面	LP-R-0
	低圧受電盤	屋外自立閉鎖形	1面	LP-R-1
	低圧動力盤	屋外自立閉鎖形	1面	LP-R-2
	テレメータ盤	屋外自立閉鎖形	1面	KP-SR
	直流電源盤	屋外自立閉鎖形 シール形鉛蓄電池 50AH/10HR 54セル	1面	DC-R
	インバータ盤	屋外自立閉鎖形 インバータユニット 1kVA	1面	INV-R
	着水井水位計	フリクト式 フリクトレベルスイッチ 1個	1台	
	ポンプ井水位計(1)	投込式 0～10m	1台	
ポンプ井水位計(2)	フリクト式 フリクトレベルスイッチ 5個	1台		
送水流量計	電磁流量計 φ100mm 0～300m ³ /時	1台		

2 電気設備の仕様

(1) 鹿島台浄化センター管理棟

設 備 名		仕 様	数 量	備 考
電	引 込 盤	3P DS 7.2kV 400A	1 面	高 圧 設 備
	受 電 盤	VCB 7.2kV 600A 12.5KA ZPC PT CT	1 面	〃
	切 替 盤	3P DT-DS 7.2kV 600A	1 面	〃
	No.1動力変圧器1次盤	PF 7.2kV 50A VS 6.6kV 200A ZCT CT	1 面	〃
	No.1進相コンデンサ盤	PF 7.2kV 20A VS 6.6kV 200A SC 50kVA		
	No.2進相コンデンサ盤	PF 7.2kV 30A VS 6.6kV 200A SC 100kVA	1 面	〃
	No.3進相コンデンサ盤	PF 7.2kV 40A VS 6.6kV 200A SC 150kVA		
	No.2,3動力変圧器1次盤	PF 7.2kV 50A VS 6.6kV 200A ZCT CT PF 7.2kV 50A VS 6.6kV 200A ZCT CT	1 面	〃
	No.1 動力変圧器盤	3φ 300kVA 6600/210V	1 面	〃
	No.2 動力変圧器盤	3φ 500kVA 6600/210V	1 面	〃
	No.3 動力変圧器盤	3φ 500kVA 6600/210V	1 面	〃
	No.1 動力主幹盤	MCCB PT	1 面	低 圧 設 備
	No.1動力変圧器2次盤	ACB 220V 1600A CT	1 面	〃
	No.1 母線連絡盤	ACB 220V 1600A		
	No.2 動力主幹盤	MCCB PT	1 面	〃
	No.2動力変圧器2次盤	ACB 220V 1600A CT	1 面	〃
	No.2 母線連絡盤	ACB 220V 1600A		
	No.3 動力主幹盤	MCCB PT	1 面	〃
	No.3動力変圧器2次盤	ACB 220V 1600A CT	1 面	〃
	管理本館照明盤	1φ 50kVA 210/210-105V MCCB CT	1 面	〃
水処理(1)設備 コントロールセンター	3P 200V 600A 両面形	1 式	〃	
水処理(1)設備 補助継電器盤		2 面	〃	
水処理(2)設備 補助継電器盤		2 面	〃	
No.1返送余剰汚泥ポンプ VVVF装置盤	DT-MC 200A×2 VVVF 3.7kW×1	1 面	〃	
No.2返送余剰汚泥ポンプ VVVF装置盤	MC-DT 200A×2 VVVF 5.5kW×1	1 面	〃	
変換器盤		1 面	〃	
管理本館電気室 中継端子盤		1 面	〃	
アクティブフィルター盤	アクティブフィルタ 50kVA MCCB 3P 225AF	1 面	〃	
直 流 電 源 盤	3φ 3W AC210V 50Hz 整流器30A, 蓄電池50Ah/10Hr×54セル, トロップ20A	1 面	制 御 電 源	
蓄 電 池 盤	蓄電池200Ah/10Hr×54セル	1 面	〃	
整 流 器 盤	3φ 3W AC210V 50Hz, 整流器150A	1 面	〃	
イ ン バ ー タ 盤	バイパス入力1φ 2W AC100V 50Hz, インバータ10kVA	1 面	〃	
監 視 用 分 電 盤	1φ 2W AC100V 50Hz MCCB 100AF×1, MCCB50AF×17	1 面	〃	

設 備 名		仕 様	数 量	備 考
監 視 室	No.1LCD監視制御装置	FA-PC	1 組	運転監視
	No.2LCD監視制御装置	FA-PC	1 組	〃
	No.1 プ リ ン タ	A3レーザープリンタ	1 組	〃
	No.2 プ リ ン タ	A3レーザープリンタ	1 組	〃
	受変電・自家発シーケンサ盤(1)	屋内自立閉鎖形	1 面	〃
	1～3系水処理シーケンサ盤(1)	屋内自立閉鎖形	1 面	〃
	データサーバ盤	屋内自立閉鎖形	1 面	〃
	受変電・自家発シーケンサ盤(2)	屋内自立閉鎖形	1 面	〃
	1～3系水処理シーケンサ盤(2)	屋内自立閉鎖形	1 面	〃
	管 理 棟 計 装 盤	屋内自立閉鎖形	1 面	〃
	場外施設テレメータ盤	屋内自立閉鎖形	1 面	〃
大 和 浄 化 セ ン タ ー	大和浄化センター向遠方監視制御盤	屋内自立閉鎖形	1 面	〃
	No.1LCD監視制御装置	FA-PC	1 組	〃
	No.2LCD監視制御装置	FA-PC	1 組	〃
	No.1 プ リ ン タ	A3レーザープリンタ	1 組	〃
	No.2 プ リ ン タ	A3レーザープリンタ	1 組	〃
	鹿島台浄化センター対向テレメータ盤	屋内自立閉鎖形	1 面	〃

(2)鹿島台浄化センター自家発電設備

設 備 名		仕 様	数 量	備 考
屋 外	ガスタービン発電装置	480PS, 375kVA, 6600V 灯油	1 台	地下タンク10kℓ
	連 絡 盤	3P DS 7.2kV 400A	1 面	HG-3
	N o . 1 発 電 機 盤	VCB 7.2kV 12.5kA 600A	1 面	HG-1
	N o . 1 自 動 始 動 盤	AVR	1 面	LG-1
	補機電源切換盤	3P DTMC 300A	1 面	HG-4
	補 機 盤	MCCB	1 面	LG-4
	No. 1始動用直流電源盤	MSE 300AH/10HR 12セル	1 面	DG-1

(3)鹿島台浄化センター沈砂池ポンプ棟

設 備 名		仕 様	数 量	備 考
電 気 室	沈砂池(1)設備 コントロールセンター	3P 200V 600A 両面形	2 面	低圧設備
	沈砂池(1)設備 補助継電器盤		2 面	〃
	沈砂池(2)設備 コントロールセンター	3P 200V 600A 両面形	1 面	〃
	沈砂池(2)設備 補助継電器盤		1 面	〃
	主ポンプ(1)設備 コントロールセンター	3P 200V 600A 両面形	2 面	〃
	主ポンプ(1)設備 補助継電器盤		1 面	〃
	主ポンプ(2)設備 コントロールセンター	3P 200V 600A 両面形	2 面	〃
	主ポンプ(2)設備 補助継電器盤		1 面	〃
	砂ろ過設備 コントロールセンター	3P 200V 600A 両面形	2 面	〃

設 備 名		仕 様	数 量	備 考
電 気 室	砂ろ過設備補助継電器盤		1面	低圧設備
	高水位放流(1)設備コントロールセンター	3P 200V 600A 両面形	2面	〃
	高水位放流(1)設備補助継電器盤		1面	〃
	高水位放流(2)設備コントロールセンター	3P 200V 600A 両面形	2面	〃
	高水位放流(2)設備補助継電器盤		1面	〃
	No. 2, 3主ポンプVVVF装置盤	DT-MC 200A×2 VVVF 22kW×1	1面	〃
	No. 1, 4主ポンプVVVF装置盤	VVVF 55kW×1	1面	〃
	No. 1,4主ポンプ切替盤	DT-MC200A×2	1面	〃
	ポンプ棟照明盤	1P 50kVA 210/210/-105V MCCB CT	1面	〃
	ポンプ棟シーケンサ盤	屋内自立閉鎖形	1面	運転監視
	ポンプ棟計装盤	屋内自立閉鎖形	1面	〃
	整流器盤	3φ3W AC210V 50Hz 整流器50A, 蓄電池50Ah/10Hr×54セル	1面	制御電源
インバータ盤	バイパス入力1φ2W AC100V 50Hz, インバータ3kVA	1面	〃	
中継端子盤		1面	運転監視	
流入渠	流入渠水位計	投込式 0~10m	1台	工業計器
ポンプ井	ポンプ井水位計	投込式 0~5m	2台	〃
4・5系水処理電気室	水処理(2)設備コントロールセンター	3P 200V 600A 両面形	1式	低圧設備
	水処理(3)設備補助継電器盤		2面	〃
	No. 4-1ロータVVVF盤	PWMコンバータ	1面	〃
	No. 4-2ロータVVVF盤	PWMコンバータ	1面	〃
	4・5系水処理電気室シーケンサ盤	屋内自立閉鎖形	1面	運転監視
	4・5系水処理電気室計装盤		1面	計装設備
	4・5系水処理電気室建築動力・照明分電盤		1面	低圧設備
沈砂池	流入下水PH計	ガラス電極浸漬型	1台	工業計器
放流ポンプ井	放流ポンプ井水位計	投込式 0~10m	1台	〃
調圧水槽	調圧水槽水位計	圧力式	1台	〃
	放流流量計	PBフリューム式	1台	〃
	放流水UV計	浸漬型平行セル 吸光度0~0.5/1.0/2.0/2.5自動レンジ切換	1台	〃
	放流水PH計	ガラス電極 PH4~10	1台	〃
	放流水濁度計	表面散乱光測定 0~10/100自動レンジ切換	1台	〃
	放流水残量塩素計	有試薬ポーラロ電極 0~1ppm	1台	〃
	放流検水ポンプ	自吸式渦流ポンプ φ25mm 240/分×揚程6m	2台	〃
原水槽	原水槽水位計	電極式	1台	〃
砂ろ過槽	砂ろ過槽水位計	電極式	1台	〃
	砂ろ過処理水流量計	電磁式	1台	〃
処理水槽	処理水槽水位計	電極式	1台	〃
次亜塩貯留槽	次亜塩貯留槽液位計	圧力式	1台	〃
	次亜塩注入流量計	電磁式	1台	〃
	スカムピット水位計	投込式 0~5m	1台	〃

(4) 鹿島台浄化センター水処理施設

設 備 名		仕 様	数 量	備 考
オ キ デ イ デ ッ チ シ ョ ン	水 温 計	白金測温抵抗体 -15～+35℃	1 台	
	No.1～3 流入流量計	電磁式 300A 0～600m ³ /時	1 台	
	D O (1-1 池) 計	浸漬型ポーラロ電極 0～5mg/l	1 台	
	D O (1-2 池) 計	浸漬型ポーラロ電極 0～5ppm	1 台	
	D O (2 系) 計	浸漬型ポーラロ電極 0～5ppm	1 台	
	D O (3 系) 計	浸漬型ポーラロ電極 0～5ppm	1 台	
	D O (4 系) 計	浸漬型ポーラロ電極 0～5ppm	1 台	
管 廊	ポンプ揚水流量計	電磁式 200A 250～500m ³ /時	1 台	
	No.2ポンプ揚水流量計	電磁式 400A 0～600m ³ /時	1 台	
	返送・余剰汚泥流量計	電磁式 100A 0～160m ³ /時	1 台	
	返送・余剰汚泥流量計	電磁式 150A 0～250m ³ /時	1 台	
	No.4返送汚泥流量計	電磁式 200A 0～350m ³ /時	1 台	
	No.4～8余剰汚泥流量計	電磁式 80A 0～50m ³ /時	1 台	
	返送・余剰汚泥濃度計	超音波減衰法 100A 0～2.0%	1 台	
	返送・余剰汚泥濃度計	超音波減衰法 150A 0～2.0%	1 台	
	No.4返送汚泥濃度計	超音波減衰法 200A 0～3%	1 台	
前庭	雨 雪 量 計	転倒ます形 ヒーター付き	1 台	

(5) 鹿島台浄化センター汚泥処理棟

設 備 名		仕 様	数 量	備 考
汚 泥 棟 電 気 室	汚泥処理設備コントロールセンター	CC-9 3P 210V 600A 両面形	1 式	低圧設備
	汚泥処理設備補助継電器		4 面	低圧設備
	汚泥処理棟シーケンサ盤	屋内自立閉鎖形	1 面	運転監視
	汚泥処理棟建築動力・照明分電盤	3P 210V 225A 単相Tr 10KVA	1 面	低圧設備
	汚泥処理棟計装盤		1 面	計装設備
	動力盤・電灯コンセント盤		2 面	低圧設備
地 階	供給汚泥濃度計	超音波減衰法(洗浄工程付) 測定範囲 0～3%	1 台	工業計器
	汚泥貯留槽液位計	圧力式	2 台	工業計器
	高分子溶解槽液位計	圧力式	2 台	工業計器
	無機剤貯留槽液位計	圧力式	1 台	工業計器
1階	排水槽水位計	投入圧力式, 0～6m	1 台	工業計器
2 階	汚泥供給流量計	電磁流量計 φ80	2 台	工業計器
	高分子剤供給流量計	電磁流量計 φ25	2 台	工業計器
	無機剤供給流量計	電磁流量計 φ6	2 台	工業計器
	No.1ケーキホツパ重量計	ロードセル式	1 台	

(6) 鹿島台浄化センター放流渠

設 備 名		仕 様	数 量	備 考
放 流 渠	放 流 渠 水 位 計 盤	屋外自立閉鎖形 テレメータ×1	1 面	KP-HS
	放 流 渠 水 位 計	投入式 0～10m	1 台	

(7)鹿島台浄化センター汚泥重量計設備

設 備 名		仕 様	数 量	備 考
屋外	トラックスケール本体	幅3m 長さ8m 埋込式	1 面	
	カードリーダー盤	投入式 0~10m	1 面	
管理棟	重量表示計		1 台	
	伝票プリンタ		1 台	
	履歴、集計用プリンタ		1 台	
	ICカードリーダー・ライター		1 台	
	無停電電源装置	1KVA/670W	1 台	

鳴瀬川流域下水道維持管理年報
平成 25 年度版

発行 平成 26 年 10 月

編集 宮城県中南部下水道事務所
多賀城市大代六丁目 4 番 1 号
TEL (022)367-4001~3

ホームページ: <http://www.pref.miyagi.jp/soshiki/senen-wwt/>

編集協力 ・鳴瀬川流域下水道 指定管理者
石垣メンテナンス株式会社
・一般財団法人 宮城県下水道公社